

道路維持事業 (陶板設置工事)

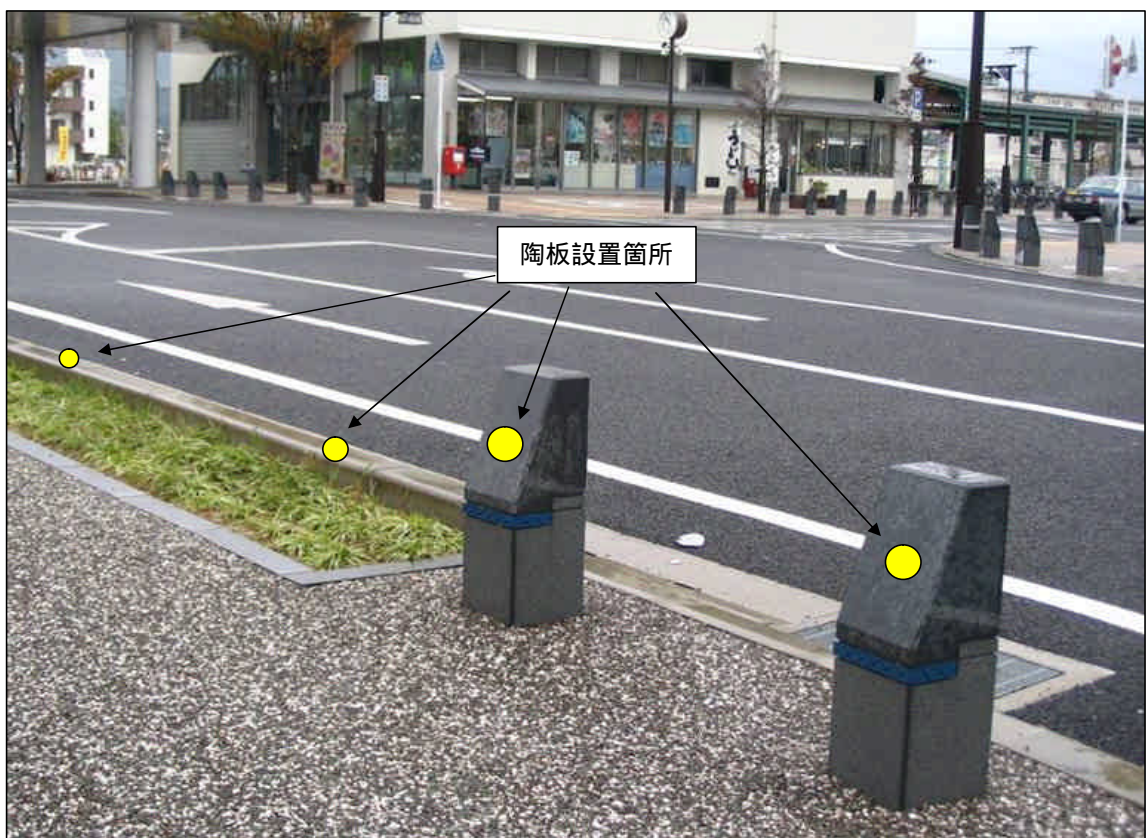

主要道路改良事業

位置図

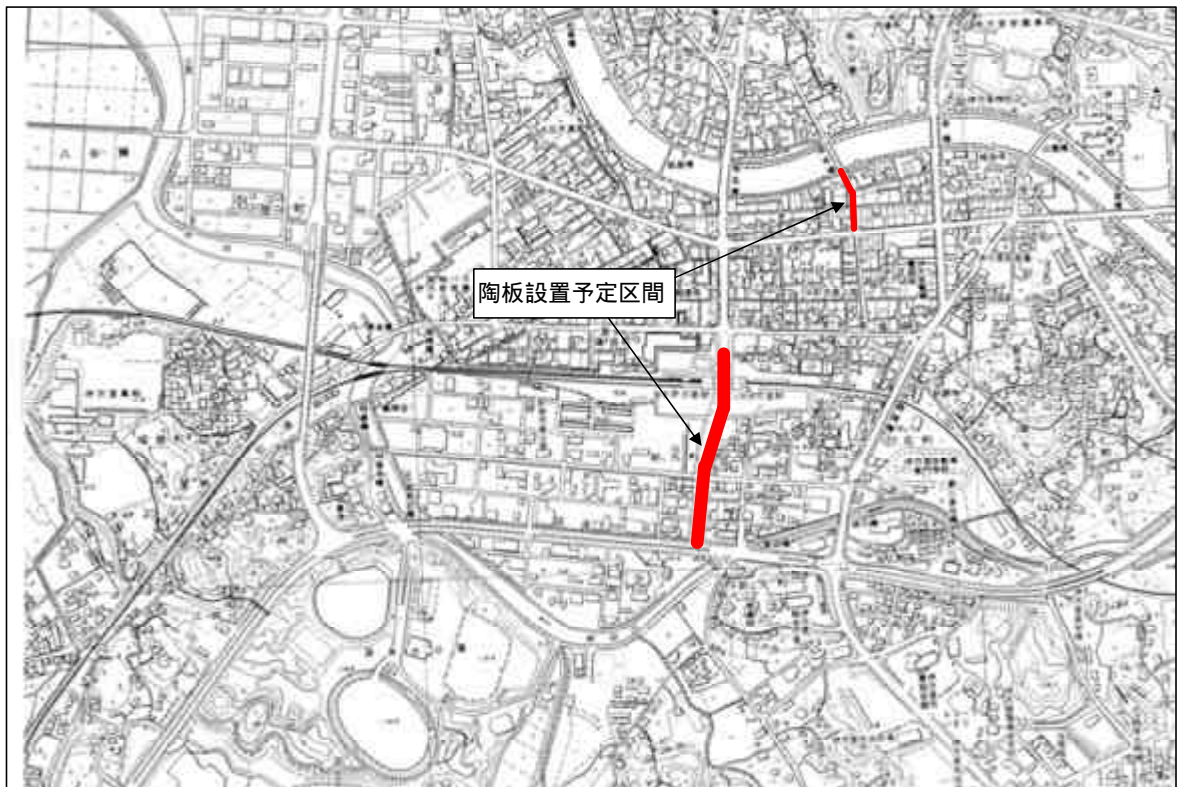
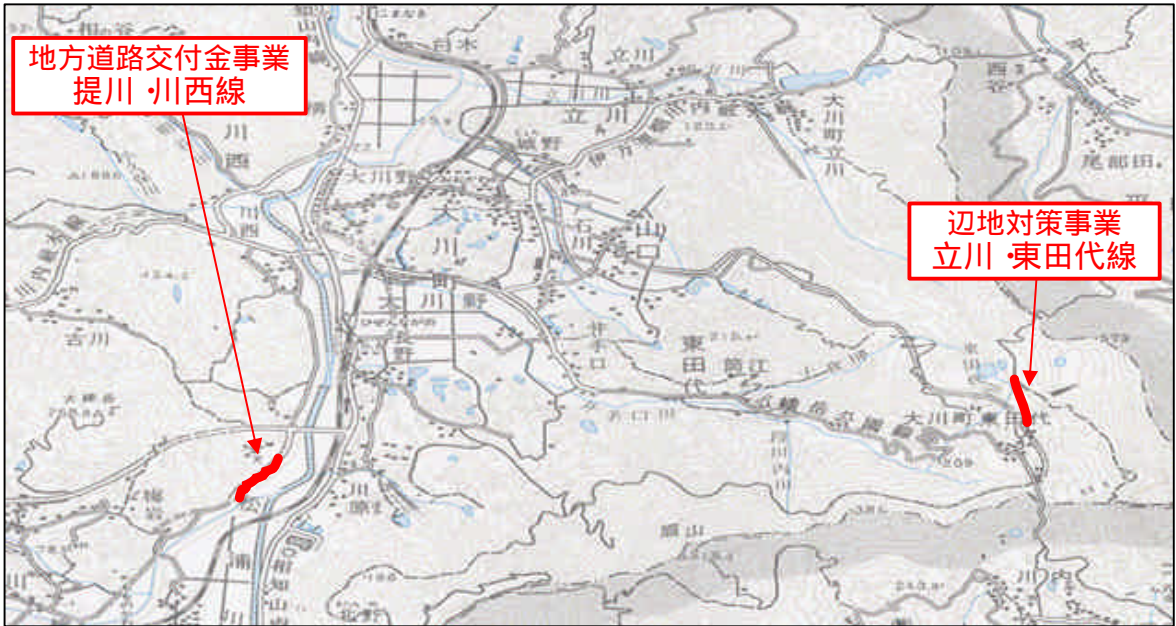

提川・川西線

立川・東田代線



事業名	路線名	延長	道路幅員	事業年度
地方道路交付金事業	提川・川西線	800m	車道 5.5m 歩道 3.0m (片側)	H15～H18
辺地対策事業	立川・東田代線	700m	車道 4.0m	H15～H17
地方特定道路整備事業	栄町・永山線	700m	車道 5.5m	H17～H22

交通安全施設整備事業 (波浦橋歩道橋設置工事)

位置図

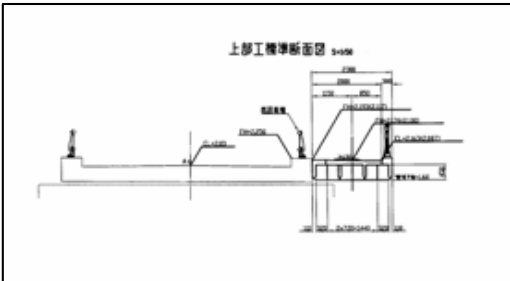
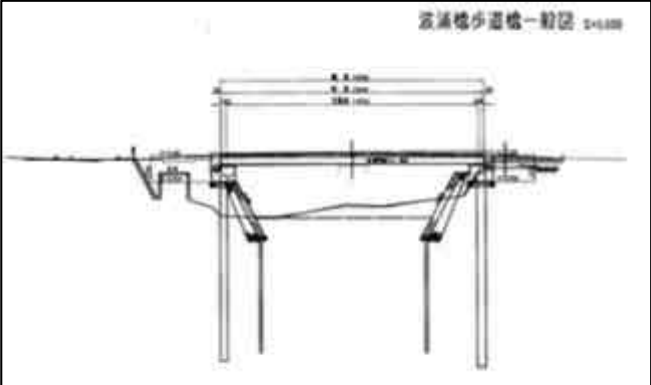
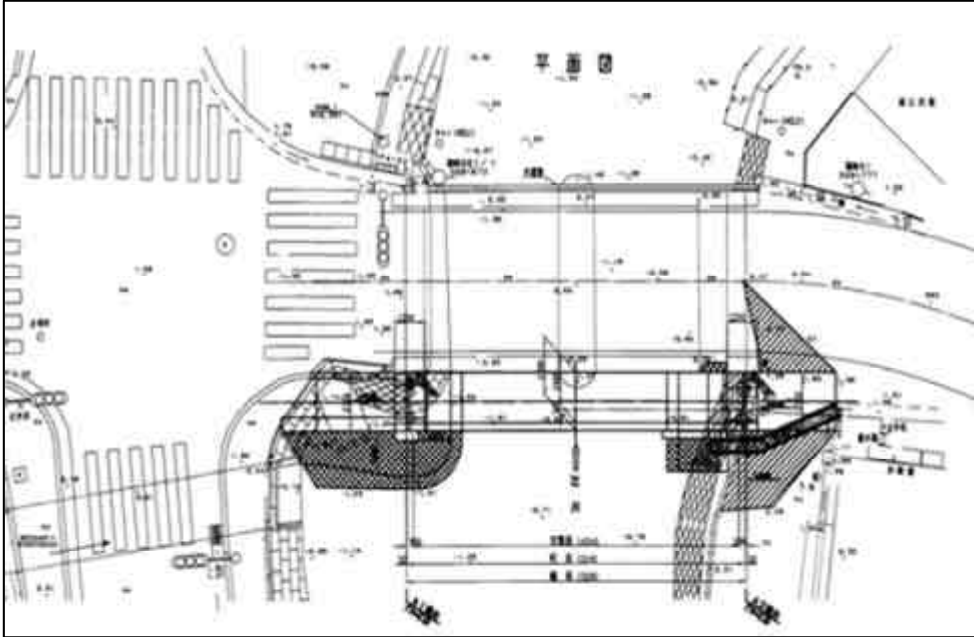

交通安全施設整備事業 (市道 延命橋線 歩道段差解消工事)

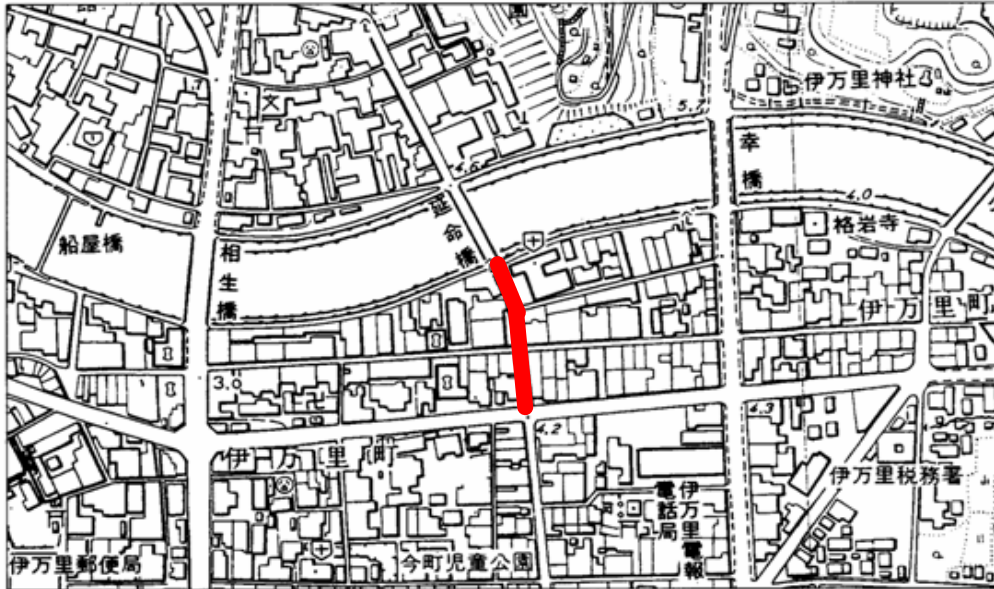

断面図

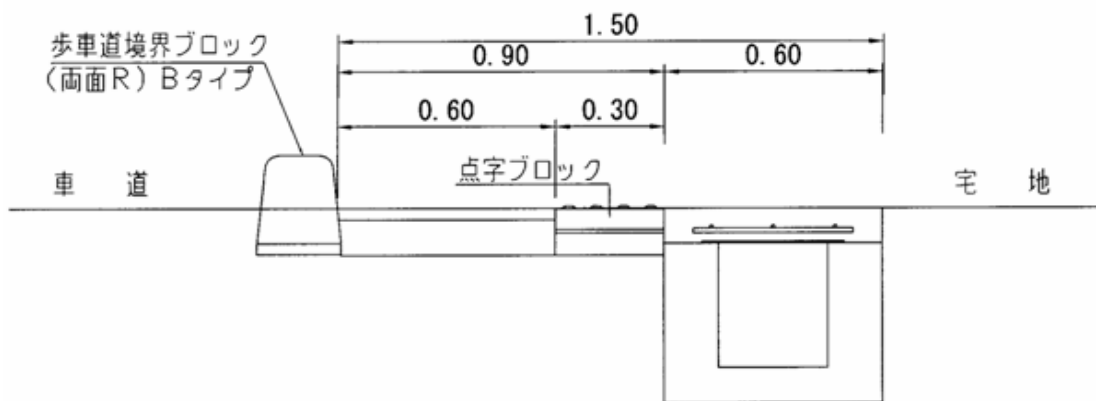

都市基盤河川改修事業 白野川

位置図

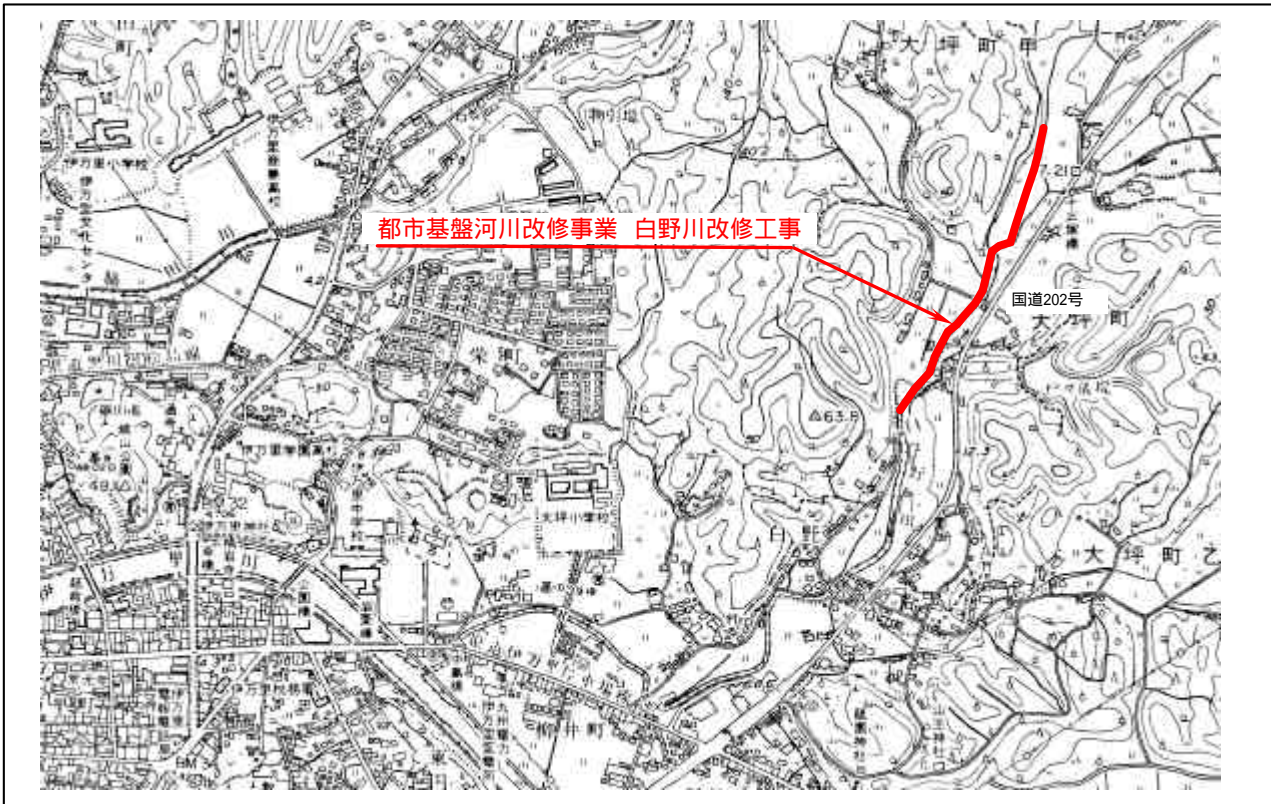

整備写真



都市計画道路整備事業 (大坪木須線)

位置図

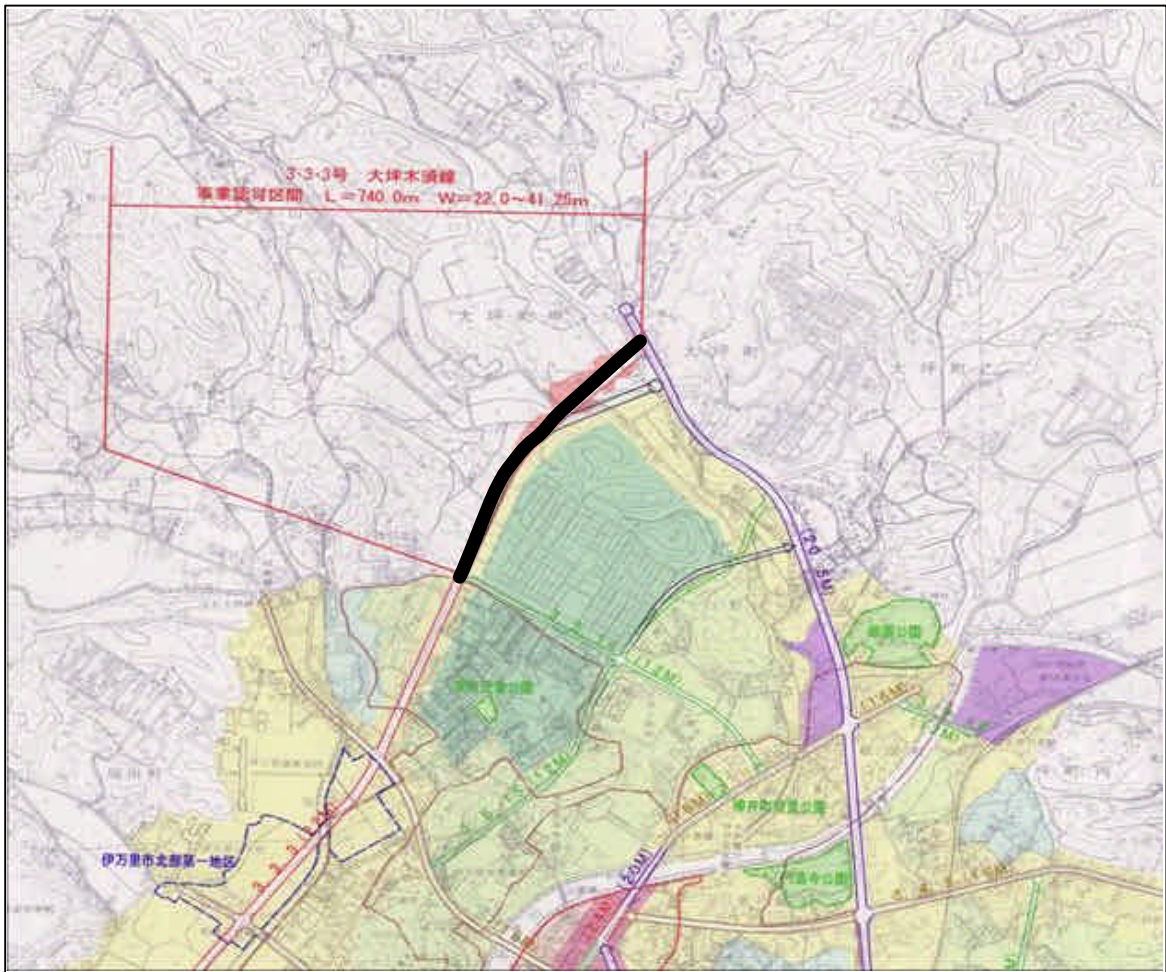

計画図

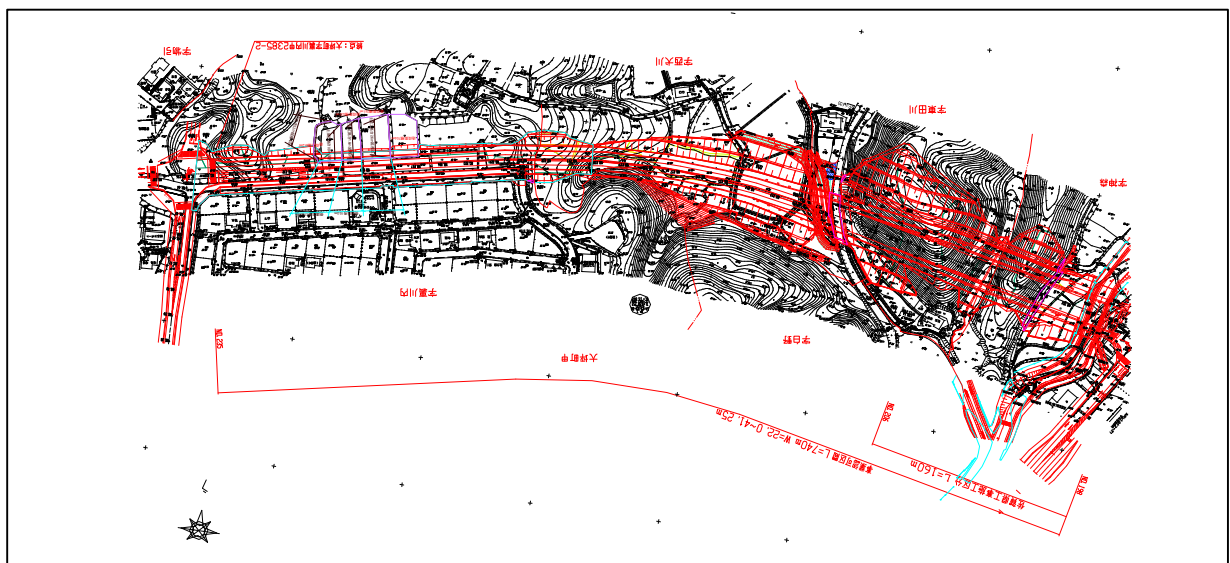

都市計画道路整備事業 (陣内白野線)

位置図

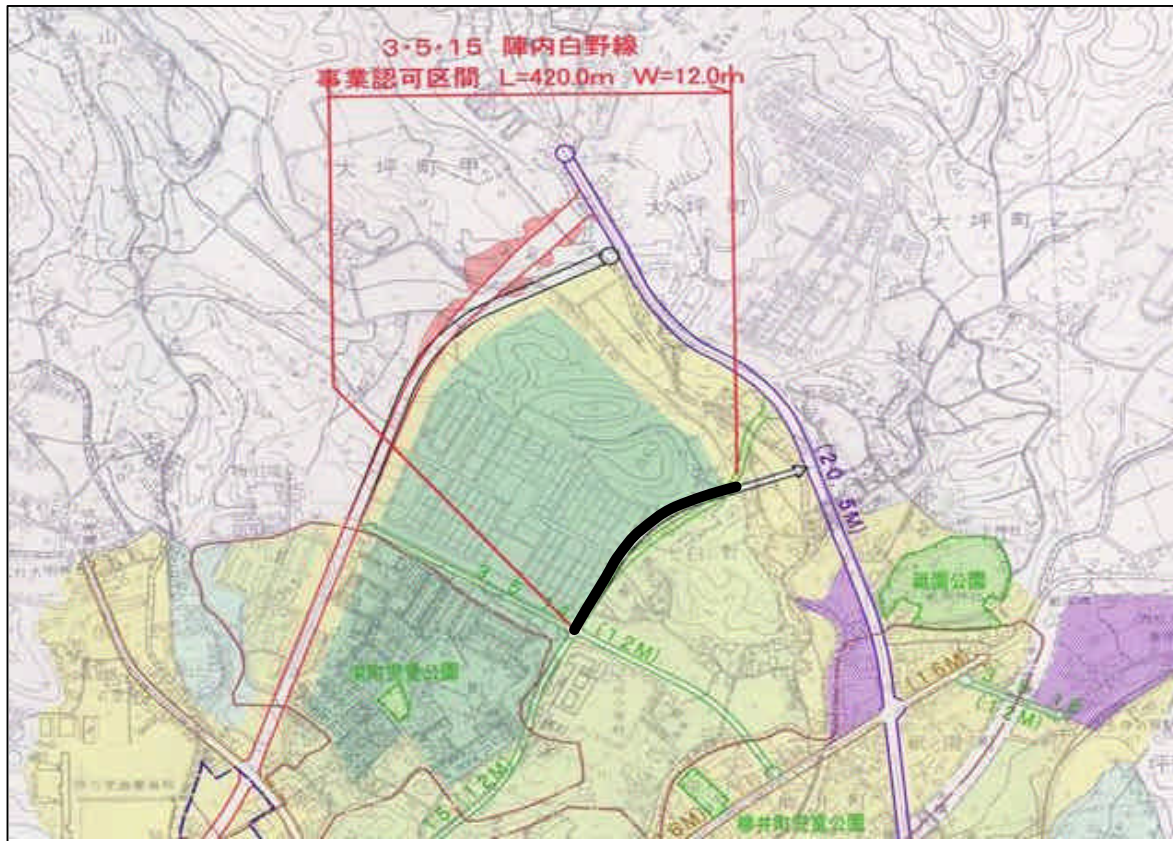

計画図

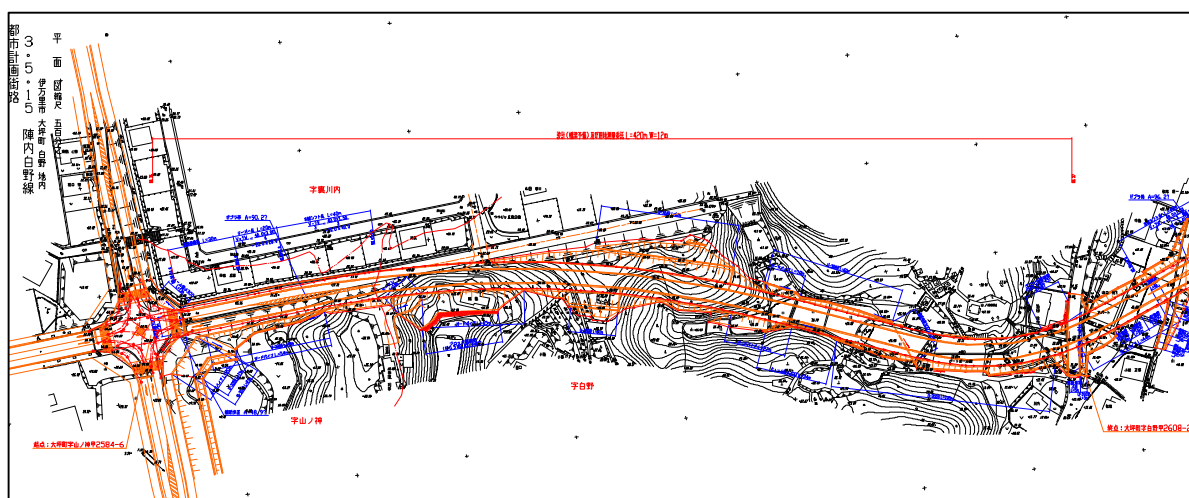

伊万里駅南口線関連事業

位置図



計画図

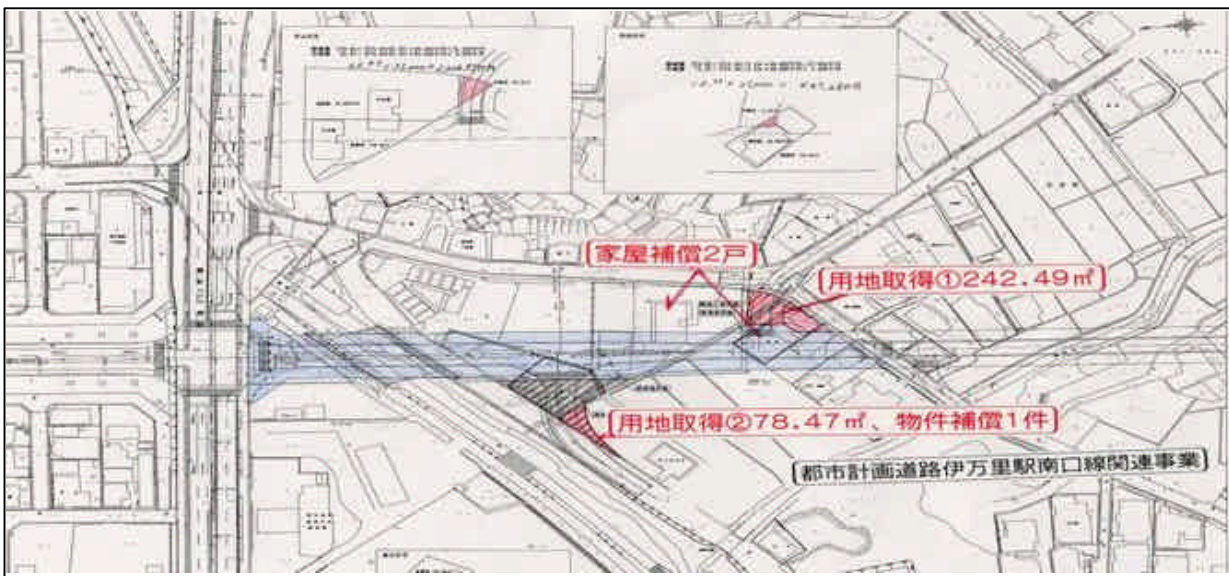

都市公園整備事業【補助】伊万里ファミリーパーク

計画平面図



遊具イメージ図

