

# 令和5年度 当初予算の概要

令和5年2月

伊 万 里 市

# 目 次

1 予算規模（一般会計）	1
2 基本方針	1
3 一般会計当初予算の対前年度比較表	2
4 特別会計・企業会計当初予算の対前年度比較表	4
5 事業概要	
一般会計	
議会費	6
総務費	6
民生費	13
衛生費	17
労働費	21
農林水産業費	21
商工費	27
土木費	31
消防費	36
教育費	37
諸支出金	41
総務費・民生費・教育費	42
特別会計	43
企業会計	45
事業概要説明資料	49

## 1 予算規模（一般会計）

上段:(当初)  
下段:6月補正後

令和5年度 当初予算額	令和4年度 当初予算額及び 6月補正後予算額	令和4年度当初予算額及び 6月補正後予算額との比較	
		増減額	増減率
千円	千円	千円	%
31,696,000	(27,700,000) 29,523,554	(3,996,000) 2,172,446	(14.4) 7.4

## 2 基本方針

本市の令和5年度における財政状況について、歳入では、財政調整基金やふるさと応援基金に多くを依存せざるを得ない状況となっておりますが、市内企業の大規模な設備投資の効果等により自主財源の根幹をなす市税の大幅な増加を見込んでいます。

歳出では、扶助費など社会保障に関する経費等の義務的経費が年々増加していることに加え、伊万里中学校や東山代小学校・コミュニティセンター等複合施設の整備、老朽化した道路や橋りょうの大規模な改良や補修などの投資的経費が大幅に増加します。

こうしたなか、新たな子育て支援施策やデジタル技術を積極的に活用した施策など伊万里市に真に必要な事業を強力に推し進めながらも、これまで進めてきた「選択と集中」の考え方を基本とし、財政の健全化を両立した予算編成を行いました。

### 3 一般会計当初予算の対前年度比較表

(歳入)

(単位:千円、%)

年度 款	令和5年度当初 (A)		令和4年度6月補正後 (B)		比較 (A) - (B)	
	予算額	構成比	予算額	構成比	増減額	増減率
1 市 税	6,940,375	21.9	6,588,479	22.3	351,896	5.3
2 地 方 譲 与 税	321,516	1.0	325,725	1.1	△ 4,209	△ 1.3
3 利 子 割 交 付 金	1,885	0.0	4,192	0.0	△ 2,307	△ 55.0
4 配 当 割 交 付 金	19,457	0.1	11,624	0.0	7,833	67.4
5 株式等譲渡所得割交付金	11,215	0.0	11,860	0.0	△ 645	△ 5.4
6 法 人 事 業 税 交 付 金	118,287	0.4	45,139	0.2	73,148	162.1
7 地 方 消 費 税 交 付 金	1,454,476	4.6	1,128,696	3.8	325,780	28.9
8 環 境 性 能 割 交 付 金	14,769	0.0	14,373	0.0	396	2.8
9 地 方 特 例 交 付 金	45,110	0.1	25,738	0.1	19,372	75.3
10 地 方 交 付 税	6,137,813	19.4	6,312,926	21.4	△ 175,113	△ 2.8
11 交通安全対策特別交付金	8,389	0.0	10,212	0.0	△ 1,823	△ 17.9
12 分 担 金 及 び 負 担 金	187,108	0.6	194,280	0.7	△ 7,172	△ 3.7
13 使 用 料 及 び 手 数 料	343,134	1.1	343,834	1.2	△ 700	△ 0.2
14 国 庫 支 出 金	4,669,115	14.7	5,154,407	17.5	△ 485,292	△ 9.4
15 県 支 出 金	2,732,013	8.6	2,969,484	10.1	△ 237,471	△ 8.0
16 財 産 収 入	21,120	0.1	21,507	0.1	△ 387	△ 1.8
17 寄 附 金	3,010,002	9.5	2,010,321	6.8	999,681	49.7
18 繰 入 金	3,250,244	10.3	2,488,945	8.4	761,299	30.6
19 繰 越 金	1	0.0	1	0.0	0	0.0
20 諸 収 入	496,885	1.6	773,388	2.6	△ 276,503	△ 35.8
21 市 債	1,913,086	6.0	1,088,423	3.7	824,663	75.8
歳 入 合 計	31,696,000	100.0	29,523,554	100.0	2,172,446	7.4

(歳出)

(単位:千円、%)

年 度 款	令和5年度当初 ( A )		令和4年度6月補正後 ( B )		比 較 ( A ) - ( B )	
	予 算 額	構 成 比	予 算 額	構 成 比	増 減 額	増 減 率
1 議 会 費	240,647	0.8	239,537	0.8	1,110	0.5
2 総 務 費	7,764,065	24.5	6,346,807	21.5	1,417,258	22.3
3 民 生 費	10,806,088	34.1	11,185,889	37.9	△ 379,801	△ 3.4
4 衛 生 費	2,893,821	9.1	2,242,585	7.6	651,236	29.0
5 労 働 費	71,623	0.2	71,091	0.2	532	0.7
6 農 林 水 産 業 費	1,106,033	3.5	1,403,264	4.8	△ 297,231	△ 21.2
7 商 工 費	570,438	1.8	1,091,743	3.7	△ 521,305	△ 47.7
8 土 木 費	1,463,508	4.6	868,888	2.9	594,620	68.4
9 消 防 費	1,016,015	3.2	1,070,651	3.6	△ 54,636	△ 5.1
10 教 育 費	3,110,925	9.8	2,186,585	7.4	924,340	42.3
11 災 害 復 旧 費	6,147	0.0	31,224	0.1	△ 25,077	△ 80.3
12 公 債 費	1,764,237	5.6	1,883,658	6.4	△ 119,421	△ 6.3
13 諸 支 出 金	852,453	2.7	871,519	3.0	△ 19,066	△ 2.2
14 予 備 費	30,000	0.1	30,113	0.1	△ 113	△ 0.4
歳 出 合 計	31,696,000	100.0	29,523,554	100.0	2,172,446	7.4

#### 4 特別会計・企業会計当初予算の対前年度比較表

上段:(当初)  
下段:6月補正後 (単位:千円、%)

区 分		令和5年度 当初予算額	令和4年度 6月補正後予算額	比 較	
				増 減 額	増 減 率
国民健康保険特別会計		6,970,201	6,781,985	188,216	2.8
介護保険特別会計		6,368,416	6,275,348	93,068	1.5
後期高齢者医療特別会計		1,556,885	1,495,580	61,305	4.1
特別会計の計		14,895,502	14,552,913	342,589	2.4
水道事業 特別会計	収益的収入及び支出	1,477,321	1,500,809	△ 23,488	△ 1.6
	資本的収入	721,579	268,896	452,683	168.3
	資本的支出	1,578,381	1,092,354	486,027	44.5
工業用水道事業 特別会計	収益的収入及び支出	1,061,314	1,002,799	58,515	5.8
	資本的収入	265,306	449,389	△ 184,083	△ 41.0
	資本的支出	880,580	977,738	△ 97,158	△ 9.9
下水道事業 特別会計	収益的収入及び支出	1,335,815	1,324,932	10,883	0.8
	資本的収入	1,435,060	1,226,410	208,650	17.0
	資本的支出	1,742,004	1,524,040	217,964	14.3

# SDGs（持続可能な開発目標） 17の目標

## 「Sustainable Development Goals」 エス・ディー・ジーズ

SDGsとは、2015年に国連サミットで採択された、2030年までに持続可能でより良い世界を目指す国際目標です。

貧困、衛生、教育、経済成長や働きがい、格差、気候変動など、21世紀の世界が抱える課題が包括的に挙げられており、17の目標（ゴール）と169のターゲットから構成され、地球上の「誰一人取り残さない（leave no one behind）」ことを誓っています。





	<b>1 貧困</b> あらゆる場所のあらゆる形態の貧困を終わらせる		<b>10 不平等</b> 国内及び各国家間の不平等を是正する
	<b>2 飢餓</b> 飢餓を終わらせ、食料安全保障及び栄養の改善を実現し持続可能な農業を促進する		<b>11 持続可能な都市</b> 包摂的で安全かつ強靭（レジリエント）で持続可能な都市及び人間居住を実現する
	<b>3 保健</b> あらゆる年齢のすべての人々の健康的な生活を確保し、福祉を促進する		<b>12 持続可能な消費と生産</b> 持続可能な消費生産形態を確保する
	<b>4 教育</b> すべての人に包摂的かつ公正な質の高い教育を確保し、生涯学習の機会を促進する		<b>13 気候変動</b> 気候変動及びその影響を軽減するための緊急対策を講じる
	<b>5 ジェンダー</b> ジェンダー平等を達成し、すべての女性及び女児の能力強化（エンパワーメント）を行う		<b>14 海洋資源</b> 持続可能な開発のために、海洋・海洋資源を保全し、持続可能な形で利用する
	<b>6 水・衛生</b> すべての人々の水と衛生の利用可能性と持続可能な管理を確保する		<b>15 陸上資源</b> 陸域生態系の保護、回復、持続可能な利用の推進、持続可能な森林の経営、砂漠化への対処ならびに土地の劣化の阻止・回復及び生物多様性の損失を阻止する
	<b>7 エネルギー</b> すべての人々の、安価かつ信頼できる持続可能な近代的なエネルギーへのアクセスを確保する		<b>16 平和</b> 持続可能な開発のための平和で包摂的な社会を促進し、すべての人々に司法へのアクセスを提供し、あらゆるレベルにおいて効果的で説明責任のある包摂的な制度を構築する
	<b>8 経済成長と雇用</b> 包摂的かつ持続可能な経済成長及びすべての人々の完全かつ生産的な雇用と働きがいのある人間らしい雇用（ディーセント・ワーク）を促進する		<b>17 実施手段</b> 持続可能な開発のための実施手段を強化し、グローバル・パートナーシップを活性化
	<b>9 インフラ、産業化、イノベーション</b> 強靭（レジリエント）なインフラ構築、包摂的かつ持続可能な産業化の促進及びイノベーションの推進を図る	伊万里市は、SDGsを推進し、「未来につながる持続可能都市 伊万里」を目指します。	

## 5 事業概要



略語の表示

(分負)分担金及び負担金、(使手)使用料及び手数料、(国)国庫支出金、  
(県)県支出金、(財産)財産収入、(繰入)繰入金、(諸収)諸収入、(市債)市債、  
(一財)一般財源、(支基)支払基金交付金、(サ収)サービス収入、  
(保険)後期高齢者医療保険料、(企債)企業債、【新規】新規事業

### (一般会計)





6つのまちづくり	事業名	事業費	財源内訳	説明
<b>議会費</b>				
自立と協働のまちづくり	議員政務活動支援事業	千円 4,725	千円 (一財) 4,725	<p>市議会議員の調査研究活動等に要する経費の一部を政務活動費として交付する。</p> <ul style="list-style-type: none"> <li>交付額 議員1人当たり 年額 225千円 (上半期 125千円、下半期 100千円)</li> <li>交付時期 年2回(5月、10月)</li> </ul> <p>※議員の任期満了に伴う改選の年度においては、議員となった日の属する月の翌月以降が交付対象</p> <p style="text-align: right;">    </p> <p>【議会事務局】</p>
<b>総務費</b>				
住みよい環境づくり	防犯灯設置促進事業	千円 1,500	千円 (一財) 1,500	<p>各行政区が行う防犯灯の設置に要する経費を補助する。</p> <ul style="list-style-type: none"> <li>補助金交付基準 防犯灯1基の設置事業費の1/2</li> </ul> <p>※建柱を伴う場合は、補助限度額20千円 建柱を伴わない場合は、補助限度額10千円</p> <p style="text-align: right;"></p> <p>【防災危機管理課】</p>
自立と協働のまちづくり	庁舎管理事業(空調及び照明設備改修設計業務等)	35,951	(一財) 35,951	<p>市庁舎の空調(1階を除く)及び照明設備改修について、省エネルギー性能の達成率を事前に調査するとともに、改修に必要な設計を行う。</p> <ul style="list-style-type: none"> <li>空調及び照明設備改修事前調査業務委託料 2,178千円</li> <li>空調改修設計業務委託料 30,430千円</li> <li>照明設備改修設計業務委託料 3,343千円</li> </ul> <p style="text-align: right;"></p> <p>【財政課】</p>







6つのまちづくり	事業名	事業費	財源内訳	説明
自立と協働のまちづくり	【新規】 デジタル田園都市構想推進事業	千円  1,363	千円  (一財) 1,363	<p>国の「デジタル田園都市国家構想総合戦略」と「市まち・ひと・しごと創生総合戦略」をもとに、伊万里市版のデジタル田園都市構想総合戦略（仮称）の策定を行うとともに、総合戦略の実現に必要な施策を実施する。</p> <ul style="list-style-type: none"> <li>総合戦略策定に係る経費 384千円</li> <li>「伊万里で子育て！」支援情報発信業務委託料 979千円</li> </ul>  <p>【企画政策課】</p>
自立と協働のまちづくり	みんなの地域創造拠点形成事業	5,919	(繰入) 5,900 (一財) 19	<p>若者に選ばれるまちづくりを進めるため、総務省の「地域活性化起業人制度（企業人材派遣制度）」を活用し、大学生で構成する「伊万里まちなかラボ」を通して、「着地型観光」「教育」「物産」等に関する産官学の連携を行いながら、地域課題の解消や地域資源の発掘を行う。</p> <ul style="list-style-type: none"> <li>派遣元企業 株式会社GAROO（ガルー）</li> <li>起業人受入負担金（活動経費含む） 5,570千円</li> <li>公用車借上料 349千円</li> </ul>  <p>【企画政策課】</p>
自立と協働のまちづくり	SDGs推進事業	591	(繰入) 500 (一財) 91	<p>持続可能なまちづくりや地域活性化に向けて、SDGsについての市民や職員の意識向上を図るための取組を行う。</p> <ul style="list-style-type: none"> <li>SDGsの啓発を目的とした講演等 312千円</li> <li>小学生を対象としたワークショップ 45千円</li> <li>大学生と中学生の意見交換会 58千円</li> <li>子育て世代のコミュニケーション形成 41千円</li> <li>高齢者を対象としたeスポーツ体験会 120千円</li> <li>職員向け研修会 15千円</li> </ul>  <p>【企画政策課】</p>

6つのまちづくり	事業名	事業費	財源内訳	説明
自立と協働のまちづくり	プロジェクト推進事業	千円 6,845	千円 (繰入) 6,800 (一財) 45	<p>高等教育機関の誘致のため、本市の特性の分析や大学等へのアンケート調査などを行う。</p> <ul style="list-style-type: none"> <li>・ 高等教育機関立地可能性調査業務委託料 6,487千円</li> <li>・ 事務費 358千円</li> </ul> <p>  </p> <p>【プロジェクト推進課】</p>
自立と協働のまちづくり	ふるさと応援寄附募集事業	1,848,956	(繰入) 1,848,956	<p>ふるさと応援基金への寄附の増加を図るとともに、本市のPRや産業振興を行う。</p> <ul style="list-style-type: none"> <li>・ 寄附見込額 30億円 (返礼品割合 3割)</li> <li>・ 特産品配送業務等委託料 1,306,478千円</li> <li>・ 事務代行業務委託料 195,314千円</li> <li>・ 募集サイト掲載及び決済手数料等 317,095千円</li> <li>・ 寄附金受領書等郵送料 25,000千円</li> <li>・ その他事務費 5,069千円</li> </ul> <p>  </p> <p>【財政課】</p>
自立と協働のまちづくり	移住・定住促進事業	82,601	(国) 2,160 (県) 40,008 (繰入) 40,400 (一財) 33	<p>本市への更なる移住・定住の促進を図るため、奨励金制度を活用した取組みを積極的に展開するとともに、移住体験ツアーの実施などの情報発信等を行う。</p> <ul style="list-style-type: none"> <li>・ 移住促進奨励金 8,700千円</li> <li>・ 移住支援金 7,200千円</li> <li>・ いまり暮らしスタート支援金 61,650千円</li> <li>・ 体験ツアーや相談会によるPR経費等 5,051千円</li> </ul> <p></p> <p>【企業誘致・商工振興課】</p>

6つのまちづくり	事業名	事業費	財源内訳	説明
自立と協働のまちづくり	シティプロモーション推進事業	千円 22,067	千円 (繰入) 22,000 (一財) 67	<p>本市を広くPRするため、人流データ等の把握や現状分析のほか、地域ブランド向上のためのアドバイザー等と連携した地域資源の発掘や、新たな魅力の創出及びローカル情報の発信を行いながら、福岡都市圏等に向けた戦略的なプロモーション活動を行う。</p> <ul style="list-style-type: none"> <li>・ マスメディア等を活用したPR 16,862千円</li> <li>・ シティプロモーションサポーター謝礼等 985千円</li> <li>・ 地域ブランドアドバイザー謝礼 630千円</li> <li>・ 福岡、東京でのPR活動等 3,590千円</li> </ul>  <p>【シティプロモーション推進課】</p>
活気あふれる産業づくり	【新規】道の駅伊万里再生支援事業 (道の駅伊万里再生支援事業費補助金)	2,335	(繰入) 2,300 (一財) 35	<p>道の駅伊万里「伊万里ふるさと村」の再生に向け、現施設を取り巻く現状を把握・分析し、具体的な再生案の検討などに取り組む伊万里市農業協同組合に対し、補助金を交付する。</p> <ul style="list-style-type: none"> <li>・ 道の駅伊万里再生支援事業費補助金 2,335千円</li> <li>・ 補助率 1/2以内</li> </ul>  <p>【シティプロモーション推進課】</p>
生活の基盤づくり	コミュニティバス等運行事業	40,236	(繰入) 40,200 (一財) 36	<p>高齢者をはじめとした交通弱者の移動手段を確保するため、市独自の地域密着型バス、デマンドタクシーの運行を行うとともに、武雄・桃川間のコミュニティバスを武雄市と共同で運行する。</p> <p>また、地域の実情に即した交通システムを確立するため、「伊万里市民と考える地域交通会議」を開催し、地域公共交通計画を策定する。</p> <ul style="list-style-type: none"> <li>・ いまりんバス運行业務委託料 <ul style="list-style-type: none"> <li>市街地線 14,371千円</li> <li>地域線 2,276千円</li> <li>郊外線 7,014千円</li> </ul> </li> <li>・ 松浦町デマンドタクシー運行业務委託料 2,176千円</li> <li>・ 二里町デマンドタクシー運行业務委託料 989千円</li> <li>・ 武雄桃川線運行費負担金 879千円</li> <li>・ 伊万里市民と考える地域交通会議負担金 9,434千円</li> <li>・ いまりんバスのバス停修繕料 3,054千円</li> <li>・ 事務費等 43千円</li> </ul>  <p>【まちづくり課】</p>

6つのまちづくり	事業名	事業費	財源内訳	説明
生活の基盤づくり	バス交通支援事業	千円 84,634	千円 (繰入) 84,600 (一財) 34	<p>不採算バス路線の維持や地域が行うバスの運行に要する経費を補助する。</p> <ul style="list-style-type: none"> <li>○路線バス運行費補助金 <ul style="list-style-type: none"> <li>・西肥自動車（松浦線外3路線） 54,681千円</li> <li>・昭和自動車（唐津線外1路線） 8,904千円</li> </ul> </li> <li>○東山代元気バス <ul style="list-style-type: none"> <li>・実施主体 元気バス協議会</li> <li>・補助金 9,500千円</li> </ul> </li> <li>○波多津ふれあい号 <ul style="list-style-type: none"> <li>・実施主体 特定非営利活動法人まちづくり波多津</li> <li>・補助金 2,879千円</li> </ul> </li> <li>○コミュニティすこやかバス <ul style="list-style-type: none"> <li>・実施主体 大川町コミュニティ運営協議会</li> <li>・補助金 3,163千円</li> </ul> </li> <li>○町内巡回バスくろがわ号 <ul style="list-style-type: none"> <li>・実施主体 黒川町まちづくり運営協議会</li> <li>・補助金 5,435千円</li> </ul> </li> <li>○コミュニティバス運行に係る安全運転講習会 <ul style="list-style-type: none"> <li>・報償費 72千円</li> </ul> </li> </ul> <div style="display: flex; justify-content: flex-end; gap: 10px;">   </div> <p><b>【まちづくり課】</b></p>
生活の基盤づくり	鉄道交通支援事業	17,133	(繰入) 17,100 (一財) 33	<p>第三セクターである松浦鉄道株式会社の円滑な事業運営のため、レールやマクラギなどの年次的な施設更新に要する経費について、松浦鉄道沿線の2県4市2町で負担割合に応じて経費を補助する。</p> <p>また鉄道の利活用促進のため、小中学生による絵画コンクールを行うとともに、マイレール意識の醸成に向け保育園行事での鉄道利用等に対し、補助金を交付する。</p> <ul style="list-style-type: none"> <li>・松浦鉄道施設整備事業費補助金 16,040千円</li> <li>・子育て交通支援事業費補助金 231千円</li> <li>・イベント鉄道利用案内掲載等奨励金 200千円</li> <li>・企画列車運行記念イベント等事業費補助金 100千円</li> <li>・絵画コンクール、駅舎壁画展示 204千円</li> <li>・筑肥線複線化電化促進期成会等経費 358千円</li> </ul> <div style="display: flex; justify-content: flex-end; gap: 10px;">   </div> <p><b>【まちづくり課】</b></p>

6つのまちづくり	事業名	事業費	財源内訳	説明
自立と協働のまちづくり	地域づくり推進事業 (地域づくりサポーター配置)	千円 3,564	千円 (繰入) 3,500 (一財) 64	<p>地域の要望をもとに、地域住民が主体となって取り組む地域課題の解決や、身近なまちづくりへの取組を支援するため、地域づくりサポーターを配置する。</p> <ul style="list-style-type: none"> <li>・サポーター配置箇所 計6か所 大坪、黒川、波多津、二里、【新規】2か所</li> <li>・サポーター活動経費 3,564千円</li> </ul>   <p>【まちづくり課】</p>
自立と協働のまちづくり	地域づくり推進事業 (地域づくり推進交付金)	7,150	(繰入) 7,150	<p>少子高齢化や都市部への人口集中等が進むなか、地域住民が主体となって、住み慣れた地域の将来を考えて行動していくとともに、地域課題の解決や身近なまちづくりの実践を行うまちづくり運営協議会等に対し、交付金を交付する。</p> <ul style="list-style-type: none"> <li>・地域づくり推進交付金 550千円×13町(地区) = 7,150千円</li> </ul>  <p>【まちづくり課】</p>
自立と協働のまちづくり	市民活動促進事業 (さが未来アシスト事業費補助金)	4,548	(県) 2,500 (繰入) 2,000 (一財) 48	<p>人口減少に伴う地域の活力低下が顕著な地域において、地域資産を活かした自発の地域づくりに対する取組について、補助金を交付する。</p> <ul style="list-style-type: none"> <li>・補助金計 4,500千円</li> <li>・負担割合 県50%、市40%、地元10%</li> <li>・市民まちづくり推進会議委員謝礼 48千円</li> </ul>   <p>【まちづくり課】</p>
自立と協働のまちづくり	地域おこし協力隊事業	3,420	(繰入) 3,400 (一財) 20	<p>人口減少や高齢化が進むなか、地域外の人材を配置し、定住や定着を図るとともに、地域支援活動により地域力の維持強化に資するため、地域おこし協力隊を配置する。</p> <ul style="list-style-type: none"> <li>・配置箇所 東山代町川内野区(2年目) 【新規】二里町中里地区</li> <li>・協力隊活動経費 3,420千円</li> </ul>   <p>【まちづくり課】</p>

6つのまちづくり	事業名	事業費	財源内訳	説明
創造的で豊かなまちづくり	市民センター改修事業	千円 32,402	千円 (繰入) 32,400 (一財) 2	<p>市民センターの文化ホールについて、舞台装置等の更新を年次的に行うとともに、市民センター全体のトイレの洋式化工事を行う。</p> <ul style="list-style-type: none"> <li>・舞台機構吊物等修繕料 20,882千円</li> <li>・舞台音響設備借上料 5,443千円</li> <li>・ホール棟LED照明設備借上料 245千円</li> <li>・トイレ洋式化工事 5,832千円</li> </ul>  <p><b>【市民センター】</b></p>
自立と協働のまちづくり	市税等徴収事業 (【新規】納税通知書等印刷・封入封かん業務委託料)	5,483	(県) 1,806 (一財) 3,677	<p>住民基本台帳、税務等の分野における基幹業務システムの統一・標準化に向け、令和5年度以降、これまでの集合徴収方式から「市・県民税」「固定資産税」「国民健康保険税」をそれぞれ徴収する単税徴収方式となることで、増加する納付書等の発送事務の効率化等を図るため、納税通知書や納付書等の印刷、封入及び封かん業務を委託する。</p> <ul style="list-style-type: none"> <li>・一般会計分 納税通知書等印刷・封入封かん業務委託料 5,483千円</li> </ul> <p>[参考]</p> <ul style="list-style-type: none"> <li>・国民健康保険特別会計分 納税通知書等印刷・封入封かん業務委託料 1,949千円</li> </ul>   <p><b>【収納管理課】</b></p>
自立と協働のまちづくり	県議会議員選挙執行事業	13,613	(県) 13,599 (一財) 14	<p>令和5年4月29日任期満了の県議会議員選挙について、執行に係る経費を計上する。</p>  <p><b>【選挙管理委員会事務局】</b></p>
自立と協働のまちづくり	市議会議員選挙執行事業	44,390	(一財) 44,390	<p>令和5年4月29日任期満了の市議会議員選挙について、執行に係る経費を計上する。</p>  <p><b>【選挙管理委員会事務局】</b></p>



6つのまちづくり	事業名	事業費	財源内訳	説明
<b>民生費</b>				
安心して健やかな暮らしづくり	障がい者（児）介護・訓練等給付事業	千円 1,509,529	千円 (国) 753,856 (県) 376,928 (一財) 378,745	<p>障害者総合支援法に基づき、障がい者の自立や社会参加を促進するため、障がい者やその保護者に対し、介護給付費等を給付する。</p> <ul style="list-style-type: none"> <li>・介護給付 居宅介護、重度訪問介護、同行援護、行動援護、療養介護、生活介護、短期入所、重度障がい者等包括支援、施設入所支援</li> <li>・訓練等給付 自立訓練、就労移行支援、就労継続支援、就労定着支援、自立生活援助、共同生活援助</li> <li>・計画相談支援</li> <li>・地域相談支援 地域移行支援、地域定着支援</li> <li>・給付費 1,507,712千円</li> <li>・負担割合 国1/2、県1/4、市1/4</li> <li>・事務費 1,817千円</li> </ul> <p><b>【福祉課】</b></p>
安心して健やかな暮らしづくり	障がい児通所給付事業	306,198	(国) 152,701 (県) 76,350 (一財) 77,147	<p>児童福祉法に基づき、障がい児等の療育を支援するため、障がい児等の保護者に対し、障がい児通所給付費等を給付する。</p> <ul style="list-style-type: none"> <li>・障がい児通所給付 児童発達支援、放課後等デイサービス、医療型児童発達支援、保育所等訪問支援</li> <li>・障がい児相談支援</li> <li>・障がい児通所給付費等 305,575千円</li> <li>・負担割合 国1/2、県1/4、市1/4</li> <li>・事務費 623千円</li> </ul> <p><b>【福祉課】</b></p>













6つのまちづくり	事業名	事業費	財源内訳	説明
<p>安心して 健やかな暮らしづくり</p>	<p>家庭児童相談事業 （【新規】ヤングケアラー実態調査）</p>	<p>千円  297</p>	<p>千円  （国）198 （一財）99</p>	<p>大人が担うと想定される家事や家族の世話などを日常的に行っている子ども（ヤングケアラー）についての周知及び実態調査を行う。</p> <ul style="list-style-type: none"> <li>・事業費 <ul style="list-style-type: none"> <li>消耗品費 274千円</li> <li>通信運搬費 23千円</li> </ul> </li> <li>・負担割合 国2/3、市1/3</li> </ul> <div style="display: flex; justify-content: space-around; align-items: center;">   </div> <p><b>【子育て支援課】</b></p>
<p>安心して 健やかな暮らしづくり</p>	<p>子どもの医療費助成事業</p>	<p>187,649</p>	<p>（県）41,546 （繰入）101,500 （諸収）213 （一財）44,390</p>	<p>0歳から18歳までの子どもの医療費を助成する。</p> <ul style="list-style-type: none"> <li>○就学前児童分 <ul style="list-style-type: none"> <li>・助成金 78,500千円</li> <li>・負担割合 県1/2、市1/2</li> <li>・【新規】助成金（自己負担分）19,727千円</li> <li>・負担割合 市10/10</li> </ul> </li> <li>○小・中学生分 <ul style="list-style-type: none"> <li>・助成金 80,024千円</li> <li>・負担割合 市10/10</li> <li>・繰出金 1,547千円</li> <li>・負担割合 県1/2、市1/2</li> </ul> </li> <li>○【新規】高校生等分（入院分） <ul style="list-style-type: none"> <li>・助成金 1,893千円</li> <li>・負担割合 市10/10</li> </ul> </li> <li>○事務費 <ul style="list-style-type: none"> <li>・手数料 5,948千円</li> <li>・負担割合 <ul style="list-style-type: none"> <li>就学前児童分 県1/2、市1/2</li> <li>就学後児童分 市10/10</li> </ul> </li> <li>・通信運搬費等 10千円</li> <li>・負担割合 市10/10</li> </ul> </li> </ul> <div style="text-align: right;">  </div> <p><b>【子育て支援課】</b></p>
<p>安心して 健やかな暮らしづくり</p>	<p>【新規】 養育費確保支援事業</p>	<p>50</p>	<p>（国）25 （一財）25</p>	<p>養育費の継続した確保を支援するため、養育費の取決めに関する公正証書等の作成に要する経費を補助する。</p> <ul style="list-style-type: none"> <li>・補助金 上限50千円/人</li> <li>・負担割合 国1/2、市1/2</li> </ul> <div style="text-align: right;">  </div> <p><b>【子育て支援課】</b></p>





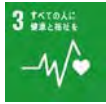

6つのまちづくり	事業名	事業費	財源内訳	説明
安心して健やかな暮らしづくり	保育対策総合支援事業	千円 60,673	千円 (国) 11,482 (県) 34,746 (一財) 14,445	<p>保育士の負担軽減や保育環境の向上を図るため、私立保育所等に保育補助者の雇用、保育支援者の雇用、管理業務等のICT化、新型コロナウイルス感染症の蔓延防止対策、保育環境の改善、送迎バスの安全対策に要する経費を補助する。</p> <p>また、公立保育園における新型コロナウイルス感染症の蔓延防止対策に要する経費を計上する。</p> <p>○保育補助者雇上強化事業(11施設)</p> <ul style="list-style-type: none"> <li>・補助金 27,936千円</li> <li>・負担割合 県7/8(国3/4、県1/8)、市1/8</li> </ul> <p>○保育体制強化事業(9施設)</p> <ul style="list-style-type: none"> <li>・補助金 10,800千円</li> <li>・負担割合 県3/4(国1/2、県1/4)、市1/4</li> </ul> <p>○保育所等におけるICT化推進事業(3施設)</p> <ul style="list-style-type: none"> <li>・補助金 2,250千円</li> <li>・負担割合 県3/5(国3/5)、市1/5、園1/5</li> </ul> <p>○新型コロナウイルス感染症対策支援事業(35施設)</p> <ul style="list-style-type: none"> <li>・事業費(公立保育園) 1,500千円</li> <li>・補助金 12,900千円</li> <li>・負担割合 国1/2、市1/2(認可外保育施設は県1/2)</li> </ul> <p>○【新規】保育環境改善等事業(5施設)</p> <ul style="list-style-type: none"> <li>・補助金 4,207千円</li> <li>・負担割合 国1/3、県1/3、市1/3</li> </ul> <p>○【新規】安全対策事業(3施設)</p> <ul style="list-style-type: none"> <li>・補助金 1,080千円</li> <li>・負担割合 国9/10、園1/10</li> </ul> <p style="text-align: right;">   </p> <p><b>【子育て支援課】</b></p>
安心して健やかな暮らしづくり	留守家庭児童クラブ管理運営事業	193,304	(使手) 40,799 (国) 43,624 (県) 43,624 (諸収) 18,920 (一財) 46,337	<p>就労等により、昼間に保護者がいない家庭の小学生の健全育成及び保護者の仕事と子育ての両立を支援するため、留守家庭児童クラブを開設し、安全な生活の場や遊びの場を提供する。</p> <p>運営全般については、民間事業者へ委託する。</p> <ul style="list-style-type: none"> <li>・利用料 月額3,500円(2人目以降1,750円) (時間延長の利用料は日額100円)</li> <li>・おやつ代 月額1,500円</li> <li>・クラブ数 25クラブ</li> </ul> <p style="text-align: right;"></p> <p><b>【教育総務課】</b></p>





6つの まちづくり	事業名	事業費	財源内訳	説明
安心して 健やかな暮らしづくり	多子世帯給食費助成事業	千円 3,857	千円 (繰入) 3,800 (一財) 57	<p>多子世帯における子育てを支援するため、小学校から満18歳に達する学年までに4人以上の兄弟姉妹がいる保護者に対して、小学校及び中学校に通う4人目以降の給食費を助成する。</p> <ul style="list-style-type: none"> <li>・助成対象者数（見込み） 小学生 100人 中学生 7人</li> </ul>  <p><b>【学校教育課】</b></p>
安心して 健やかな暮らしづくり	児童手当支給事業	906,911	(国) 627,525 (県) 138,949 (一財) 140,437	<p>次代の社会を担う児童の健やかな成長を支援するため、中学校修了までの児童を対象に児童手当を支給する。</p> <ul style="list-style-type: none"> <li>・受給者 中学校修了前の児童を養育している保護者</li> <li>・支給額 3歳未満 15,000円/月 3歳以上小学校修了前 第1子、2子 10,000円/月 第3子以降 15,000円/月 中学生 10,000円/月 所得制限者 5,000円/月</li> <li>・事業費 児童手当 905,426千円 事務費 1,485千円</li> </ul>  <p><b>【子育て支援課】</b></p>
安心して 健やかな暮らしづくり	私立保育園等支援事業	2,234,242	(分負) 104,256 (国) 1,118,908 (県) 491,876 (一財) 519,202	<p>子ども・子育て支援法に基づき、市内の児童が私立保育所等に入所する場合、その児童に係る保育給付費等を負担する。</p> <p>また、物価高騰により影響を受けている市内私立保育所等に給食材料費の高騰に係る経費を補助する。</p> <ul style="list-style-type: none"> <li>○保育所等運営費負担金 ・負担金 2,218,606千円</li> <li>○給食材料費高騰対策事業費補助金 ・補助金 15,636千円</li> <li>・負担割合 県1/2、市1/2</li> </ul>  <p><b>【子育て支援課】</b></p>

6つのまちづくり	事業名	事業費	財源内訳	説明
<p>安心して 健やかな暮らしづくり</p>	<p>生活保護費支給事業</p>	<p>千円 1,001,232</p>	<p>千円 (国) 750,924 (県) 20,068 (一財) 230,240</p>	<p>生活困窮者に対して最低限度の生活を保障し、自立を助長するために生活保護費を支給する。</p> <ul style="list-style-type: none"> <li>・事業内容 生活扶助、医療扶助等</li> <li>・負担割合 国3/4、市1/4</li> </ul> <p>※居住地がない、又は明らかでない生活保護受給者については、県が市に代わって1/4を負担</p> <div style="display: flex; justify-content: flex-end; align-items: center; gap: 10px;">   </div> <p>【福祉課】</p>
<b>衛生費</b>				
<p>安心して 健やかな暮らしづくり</p>	<p>出産・子育て応援事業</p>	<p>千円 20,180</p>	<p>千円 (国) 13,313 (県) 3,433 (一財) 3,434</p>	<p>妊婦や子育て家庭が安心して出産・子育てができる環境整備を行うため、妊娠期から出産・子育てまで一貫して身近で相談に応じ、様々なニーズに即した必要な支援につなぐ伴走型相談支援の充実を図り、併せて妊娠届出時及び出生届出後に経済的支援を行う。</p> <p>○伴走型相談支援</p> <ul style="list-style-type: none"> <li>・面談等の時期 妊娠届出時、妊娠8か月前後、出生届出後</li> <li>・対象者 妊婦、出生した子どもを養育する者</li> <li>・事務費 840千円</li> <li>・負担割合 国1/2、県1/4、市1/4</li> </ul> <p>○経済的支援</p> <ul style="list-style-type: none"> <li>・対象者 妊婦、出生した子どもを養育する者</li> <li>・支援の時期、条件及び金額</li> </ul> <p style="padding-left: 20px;">妊娠届出時の面談実施後 妊婦1人当たり 5万円</p> <p style="padding-left: 20px;">出生届出後の面談実施後 新生児1人当たり 5万円</p> <ul style="list-style-type: none"> <li>・支援金 19,200千円</li> <li>・事務費 140千円</li> <li>・負担割合 国2/3、県1/6、市1/6</li> </ul> <div style="text-align: right;">  </div> <p>【健康づくり課】</p>



6つのまちづくり	事業名	事業費	財源内訳	説明
安心して健やかな暮らしづくり	伊万里・有田地区医療福祉組合運営負担金	千円 231,397	千円 (一財) 231,397	<p>病院事業を行う伊万里・有田地区医療福祉組合に対し、その運営に要する経費を負担する。</p> <ul style="list-style-type: none"> <li>伊万里市負担金 <ul style="list-style-type: none"> <li>普通交付税分 182,109千円</li> <li>(うち起債償還額相当分 64,632千円)</li> <li>特別交付税分 48,920千円</li> <li>組合議会分 368千円</li> </ul> </li> <li>有田町負担金 212,831千円</li> </ul>  <p><b>【市民課】</b></p>
安心して健やかな暮らしづくり	予防接種事業	166,736	(国) 1,486 (県) 245 (一財) 165,005	<p>感染症の発生を予防するため、小児等への各種予防接種、高齢者のインフルエンザ予防接種等を実施する。</p> <ul style="list-style-type: none"> <li>A類疾病 <ul style="list-style-type: none"> <li>ジフテリア、百日せき、破傷風、急性灰白髄炎、麻しん、風しん、日本脳炎、結核、Hib感染症、小児の肺炎球菌感染症、水痘、B型肝炎、ロタウイルス感染症、ヒトパピローマウイルス感染症（子宮頸がん）</li> </ul> </li> <li>B類疾病 <ul style="list-style-type: none"> <li>インフルエンザ（65歳以上）、高齢者の肺炎球菌感染症（65歳から100歳の間で5歳刻み）</li> <li>風しん抗体検査、風しん予防接種</li> </ul> </li> </ul> <p>これまで予防接種法に基づく定期接種を受ける機会がなく、他の世代に比べて抗体保有率が低い昭和37年4月2日から昭和54年4月1日生まれの男性を対象に風しん抗体検査を行い、抗体価の低い人に予防接種を実施する。</p> <p>また、先天性風しん症候群の発生を防ぐため、妊娠を予定・希望している人や妊婦の同居者で抗体価が低い人に対して予防接種を実施する。</p>  <p><b>【健康づくり課】</b></p>
住みよい環境づくり	環境衛生総務事業（【新規】電気自動車導入等）	3,279	(市債) 2,400 (一財) 879	<p>脱炭素社会に向けた周知を図るため、電気自動車を導入するとともに、充電に必要な設備を整備する。</p> <ul style="list-style-type: none"> <li>電気自動車の導入に係る経費 2,745千円</li> <li>電気自動車用電源設置工事 534千円</li> </ul>    <p><b>【環境政策課】</b></p>

6つのまちづくり	事業名	事業費	財源内訳	説明
住みよい環境づくり	伊万里・有田地区衛生組合運営負担金	千円 280,332	千円 (一財) 280,332	<p>し尿等処理・火葬場事業を行う伊万里・有田地区衛生組合に対し、その運営に要する経費を負担する。</p> <ul style="list-style-type: none"> <li>伊万里市負担金 280,332千円 (66.9%)</li> <li>有田町負担金 138,529千円 (33.1%)</li> </ul>   <p>【環境政策課】</p>
住みよい環境づくり	環境基本計画・地球温暖化対策実行計画策定事業	12,620	(国) 9,405 (一財) 3,215	<p>市域における地球温暖化対策について、総合的かつ計画的に取り組むため、環境基本計画及び地球温暖化対策実行計画（区域施策編）を策定する。</p> <p>令和5年度は、計画策定に必要なデータ収集や市民ニーズの把握等を行う。</p> <ul style="list-style-type: none"> <li>委託料 12,540千円</li> <li>事務費 80千円</li> </ul>    <p>【環境政策課】</p>
生活の基盤づくり	浄化槽設置促進事業 (浄化槽設置整備事業補助金)	22,842	(国) 7,614 (県) 7,614 (一財) 7,614	<p>生活排水による公共用水域の水質汚濁を防止するため、浄化槽を設置する世帯に対し、設置に要する経費を補助する。</p> <ul style="list-style-type: none"> <li>補助金 5人槽 26基×332千円＝ 8,632千円</li> <li>7人槽 33基×414千円＝13,662千円</li> <li>10人槽 1基×548千円＝ 548千円</li> </ul> <p>・負担割合 国1/3、県1/3、市1/3</p>  <p>【管理課】</p>
安心して健やかな暮らしづくり	健康診査事業	39,229	(国) 660 (県) 788 (繰入) 801 (一財) 36,980	<p>市民の健康保持を目的に、健康診査等を実施する。</p> <ul style="list-style-type: none"> <li>健康診査</li> <li>胃、乳、大腸、肺、前立腺、子宮頸がん検診</li> <li>骨粗しょう症検診</li> <li>肝炎ウイルス検診</li> <li>結核検診</li> <li>歯周疾患検診</li> </ul>  <p>【健康づくり課】</p>



6つのまちづくり	事業名	事業費	財源内訳	説明
住みよい環境づくり	一般廃棄物収集運搬事業	千円  216,589	千円  (使手) 96,146 (諸収) 300 (一財) 120,143	<p>ごみを分別・収集するための指定ごみ袋等を作製するとともに、市内から排出されたごみ（一般廃棄物）を収集・運搬する。</p> <ul style="list-style-type: none"> <li>・市指定ごみ袋作製費 33,016千円</li> <li>・ごみ集積所プレート等作製費 264千円</li> <li>・塵芥処理手数料徴収業務委託料 15,311千円</li> <li>・一般廃棄物収集運搬業務委託料 167,998千円</li> </ul>  <p><b>【環境政策課】</b></p>
住みよい環境づくり	環境センター管理運営事業	51,819	(繰入) 31,900 (諸収) 3,291 (一財) 16,628	<p>環境センターにおいて、資源ごみのリサイクル処理及び最終処分場の維持管理等を適正に行う。</p> <ul style="list-style-type: none"> <li>・運転・設備点検業務等委託料 29,466千円</li> <li>・リサイクル品搬出処理業務委託料 2,509千円</li> <li>・修繕料、施設用消耗品費 2,162千円</li> <li>・労働者派遣手数料 12,795千円</li> <li>・燃料費、光熱水費 3,254千円</li> <li>・作業機器借上料等 1,633千円</li> </ul>   <p><b>【環境政策課】</b></p>
住みよい環境づくり	佐賀県西部広域環境組合運営負担金	841,588	(一財) 841,588	<p>一般廃棄物を処理するため、さが西部クリーンセンターを運営する佐賀県西部広域環境組合に対し、その運営に要する経費を負担する。</p> <ul style="list-style-type: none"> <li>・伊万里市負担金 841,588千円</li> <li>・他3市5町負担金 1,639,357千円</li> </ul> <p>構成市町（4市5町） 伊万里市、武雄市、鹿島市、嬉野市、有田町、大町町、江北町、白石町、太良町</p>   <p><b>【環境政策課】</b></p>





6つのまちづくり	事業名	事業費	財源内訳	説明
住みよい環境づくり	環境センター適正管理事業	千円 451,571	千円 (市債) 406,400 (一財) 45,171	<p>環境センターの老朽化した焼却棟及び煙突等の解体工事を行う。</p> <ul style="list-style-type: none"> <li>全体事業費（令和4年度～5年度） 506,531千円</li> <li>継続費（焼却棟、煙突等解体） 506,531千円</li> <li>令和5年度事業費 <ul style="list-style-type: none"> <li>工事監理業務委託料 15,071千円</li> <li>焼却棟等解体工事 436,500千円</li> </ul> </li> </ul> <p>【環境政策課】</p> 
<b>労働費</b>				
活気あふれる産業づくり	伊万里の“いい職”説明会開催事業	千円 358	千円 (一財) 358	<p>市内への就職を促進するため、市内企業のPR、就職情報の提供等を行う企業説明会を開催する。</p> <ul style="list-style-type: none"> <li>開催予定 2回</li> <li>対象 高校生、進路指導教諭、大学・短大・高専・専門学校生、UIJターン希望者など</li> </ul> <p>【企業誘致・商工振興課】</p> 
活気あふれる産業づくり	インターンシップ推進事業	500	(一財) 500	<p>産業人材の育成及び学生の市内就職を促進するため、市内事業者に対し、インターンシップの受入れに要する経費を補助する。</p> <ul style="list-style-type: none"> <li>補助金 上限100千円（学生1人あたり 上限25千円）</li> <li>補助率 2/3</li> </ul> <p>【企業誘致・商工振興課】</p> 
<b>農林水産業費</b>				
活気あふれる産業づくり	中山間地域農業集落活動支援事業	千円 160,853	千円 (県) 120,757 (一財) 40,096	<p>中山間地域における農業生産条件の不利を補うとともに、耕作放棄地の発生防止や水源かん養、洪水防止等の多面的機能の維持・向上を図るため、協定集落に対して共同活動等に要する経費を補助する。</p> <ul style="list-style-type: none"> <li>協定集落 61集落 <ul style="list-style-type: none"> <li>うち加算措置取組集落 6集落</li> </ul> </li> <li>対象農地 田835.5ha、畑7.0ha</li> <li>負担割合 <ul style="list-style-type: none"> <li>交付金 県3/4（国1/2、県1/4）、市1/4</li> <li>事務費 県10/10（国10/10）</li> </ul> </li> </ul> <p>【農業振興課】</p>  











6つのまちづくり	事業名	事業費	財源内訳	説明
活気あふれる産業づくり	新規就農者支援事業	千円  25,363	千円  (県) 25,363	<p>地域農業の次世代を担う農業者の育成・確保を図るため、就農後に要する経費や機械等の導入を支援する。</p> <p>○農業次世代人材投資資金</p> <ul style="list-style-type: none"> <li>・対象者 2人(単身)</li> <li>・補助上限額 年間1,500千円(最長5年間) ※令和3年度で新規採択を終了し、新制度の経営開始資金へ移行。</li> <li>・負担割合 県10/10(国10/10)</li> </ul> <p>○経営開始資金</p> <ul style="list-style-type: none"> <li>・対象者 7人(単身)、1組(夫婦)</li> <li>・補助上限額 年間1,500千円(最長3年間) ※夫婦型の場合は補助上限額が1.5倍</li> <li>・負担割合 県10/10(国10/10)</li> </ul> <p>○経営発展支援事業費補助金</p> <ul style="list-style-type: none"> <li>・対象者 1人(単身)、1組(夫婦)</li> <li>・補助上限額 7,500千円 ※経営開始資金と併用の場合は補助上限額が3,750千円 ※夫婦型の場合は補助上限額が1.5倍</li> <li>・負担割合 県3/4(国2/4、県1/4)、事業主体1/4</li> </ul> <p style="text-align: right;"></p> <p><b>【農業振興課】</b></p>
活気あふれる産業づくり	有害鳥獣対策事業(有害鳥獣対策事業費補助金)	14,046	(一財) 14,046	<p>有害鳥獣による農作物被害を軽減し、農業経営の安定を図るため、有害鳥獣の駆除や被害防止対策に要する経費を補助する。</p> <ul style="list-style-type: none"> <li>・補助金</li> <li>駆除委託費 1,461千円</li> <li>イノシシ及びアライグマ捕獲報奨金 10,020千円</li> <li>捕獲わな導入費 1,355千円</li> <li>捕獲隊活動等経費 1,000千円</li> <li>わな猟及び銃猟狩猟免許取得促進費 210千円</li> </ul> <p style="text-align: right;"></p> <p><b>【農業振興課】</b></p>





6つのまちづくり	事業名	事業費	財源内訳	説明
活気あふれる産業づくり	農業振興地域整備計画策定事業	千円 6,996	千円 (一財) 6,996	<p>優良な農地を確保・保全するとともに、農業振興のための各種施策を計画的に推進するため、伊万里農業振興地域整備計画を策定する。</p> <ul style="list-style-type: none"> <li>整備計画策定期間 令和5年度～令和6年度（債務負担行為）</li> <li>事業費 令和5年度 基礎調査 6,996千円 令和6年度 整備計画策定 9,493千円</li> </ul> <p><b>【農業振興課】</b></p> 
活気あふれる産業づくり	【新規】 農業DX推進事業	300	(一財) 300	<p>農業分野におけるDXを推進し、スマート農業技術等の普及による生産体制の充実、生産性の向上等を図るため、県、市、伊万里市農業協同組合の3者で「伊万里市農業DX推進協議会」を組織し、市内農家の新たな取組を推進する。</p> <ul style="list-style-type: none"> <li>伊万里市農業DX推進協議会負担金 300千円</li> <li>※農業DX（デジタルトランスフォーメーション）は、生産・流通・小売・行政等の分野でデジタル技術を活用し、消費者ニーズに的確に応える価値を創造・提供できる農業のこと。</li> <li>※スマート農業は、センサーやリモート制御による農機等の遠隔操作やロボット等を活用した新たな農業のこと。</li> </ul> <p><b>【農業振興課】</b></p> 
活気あふれる産業づくり	伊万里梨産地強化支援事業	3,076	(県) 629 (繰入) 2,400 (一財) 47	<p>伊万里梨栽培の農家や栽培面積が減少し、ブランド梨としての産地維持が危惧される中で、生産強化を図るため、園地の若返りを促し、梨園を守るための取組や就農希望者の研修期間中の生活などに要する経費を補助する。</p> <ul style="list-style-type: none"> <li>○補助金（県単独） <ul style="list-style-type: none"> <li>・改植 (17千円/a) 629千円 (37a)</li> <li>・負担割合 県10/10</li> </ul> </li> <li>○補助金（市単独） <ul style="list-style-type: none"> <li>・園地借受 (3千円/a) 276千円 (92a)</li> <li>・研修給付金 1組（夫婦）×1,500千円</li> <li>・梨園を守る会への支援 550千円</li> <li>新規設立団体 2団体×200千円（上限）</li> <li>研修生受入団体 1団体×150千円（上限）</li> </ul> </li> <li>○事務費（市単独） <ul style="list-style-type: none"> <li>・就農希望者の募集等 121千円</li> </ul> </li> </ul> <p><b>【農業振興課】</b></p> 

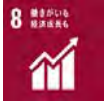

6つのまちづくり	事業名	事業費	財源内訳	説明
活気あふれる産業づくり	園芸農業機械・施設等整備支援事業	千円 131,571	千円 (県) 108,639 (繰入) 22,900 (一財) 32	<p>収益性の高い園芸農業の確立を図るため、収量・品質の向上や経営規模の拡大、経営コストの削減に向けた取組に必要な機械・施設の整備に要する経費を補助する。</p> <ul style="list-style-type: none"> <li>・事業主体 6個人、1法人、2団体</li> <li>・事業内容 園芸用ハウス、高品質化機械・装置、長寿命化対策、省力化機械・装置等</li> <li>・事業費 245,622千円</li> <li>・補助金 131,571千円</li> <li>・負担割合 県1/2又は1/3、市1/10</li> </ul> <p><b>【農業振興課】</b></p> 
活気あふれる産業づくり	伊万里牛産地強化支援事業	20,113	(繰入) 20,100 (一財) 13	<p>肉用牛の肥育農家や飼養頭数が減少し、ブランド牛としての産地維持が危惧される中で、生産強化を図るため、肥育農家の経営規模の拡大や一貫経営への移行、スマート畜産等の取組に要する経費を補助する。</p> <ul style="list-style-type: none"> <li>・補助金</li> <li>肉用牛サポートセンター利用料 584千円</li> <li>空き牛舎等の賃借料・リフォーム 1,555千円</li> <li>肥育素牛の導入費（増頭） 4,000千円</li> <li>預託費補助 1,500千円</li> <li>IoT機器等の導入費 1,000千円</li> <li>飼養管理者雇用費補助 474千円</li> <li>既存牛舎施設等改修 8,000千円</li> <li>伊万里産肥育素牛の導入費 3,000千円</li> </ul> <p><b>【農業振興課】</b></p> 
活気あふれる産業づくり	農地・水保全管理支援事業	142,891	(県) 107,368 (一財) 35,523	<p>農地、農業用施設等の資源及び農村環境が将来にわたって良好な状態で保全され、その質的な向上が図られるよう、実施組織の事業に要する経費を補助する。</p> <ul style="list-style-type: none"> <li>・農地維持活動、資源向上活動（共同）</li> <li>実施組織 77地区</li> <li>対象農地 田1,576.6ha、畑306.7ha</li> <li>・資源向上活動（長寿命化）</li> <li>実施組織 63地区</li> <li>対象農地 田1,332.5ha、畑280.3ha</li> <li>・負担割合</li> <li>補助金 県3/4（国1/2、県1/4）、市1/4</li> <li>事務費 県10/10（国10/10）</li> </ul> <p><b>【農山漁村整備課】</b></p>  

6つのまちづくり	事業名	事業費	財源内訳	説明
<p>活気あふれる産業づくり</p>	<p>農業用排水路施設等整備事業</p> <p>資料 P.49</p>	<p>千円</p> <p>167,293</p>	<p>千円</p> <p>(分負)</p> <p>19,083 (県)</p> <p>102,191 (市債)</p> <p>48,100 (一財)</p> <p>△2,081</p>	<p>農地等の保全や農業生産の維持、農業経営の安定を図り、農業用ため池や農業用施設の老朽化による自然災害を未然に防止するため、ため池の整備や浚渫、暗渠排水などの基盤整備等を行う。</p> <p>○事業費</p> <ul style="list-style-type: none"> <li>・委託料 14,000千円</li> <li>・工事請負費 151,500千円</li> <li>・事務費 1,793千円</li> </ul> <p>○負担割合</p> <ul style="list-style-type: none"> <li>・ため池廃止、河川工作物改修 県100% (国100%)</li> <li>・水利施設改修、暗渠排水、品質向上支援 県70% (国55%、県15%)、市15%、受益者15%</li> <li>・区画整理 県55% (国55%)、市30%、受益者15%</li> <li>・ため池浚渫 市90%、受益者10%</li> <li>・ため池整備 県73% (国55%、県18%)、市17%、受益者10%</li> </ul> <p>【農山漁村整備課】</p>  
<p>住みよい環境づくり</p>	<p>ため池整備促進事業</p> <p>資料 P.50</p>	<p>73,920</p>	<p>(分負)</p> <p>1,160 (県)</p> <p>60,000 (市債)</p> <p>11,400 (一財)</p> <p>1,360</p>	<p>決壊時の浸水範囲や避難経路などを掲載した「ため池ハザードマップ」を作成するとともに、災害の未然防止や農地等の保全、農業生産の維持、農業経営の安定化を図るため、老朽化したため池の改修等を行う。</p> <p>○ため池ハザードマップ作成</p> <ul style="list-style-type: none"> <li>・実施箇所 60箇所</li> <li>・委託料 60,000千円</li> <li>・負担割合 県100% (国100%)</li> </ul> <p>○ため池改修 (県営・農村地域防災減災事業)</p> <ul style="list-style-type: none"> <li>・実施箇所 4箇所</li> <li>・総事業費 651,000千円</li> <li>・R5事業費 116,000千円</li> <li>・負担金 13,920千円</li> <li>・負担割合 県88% (国55%、県33%)、市11%、地元1%</li> </ul> <p>【農山漁村整備課】</p>  



6つのまちづくり	事業名	事業費	財源内訳	説明
活気あふれる産業づくり	森林経営管理事業	千円  33,861	千円  (繰入) 33,861	<p>森林環境譲与税を活用し、荒廃した森林の多面的な機能を回復させるため、間伐や適切な管理がなされていない森林所有者の意向調査等を行うとともに、森林の整備を担う人材の育成・確保や木材利用の普及啓発などを図るため、林業経営体や林業就業者に対して補助する。また、人々の生活や環境と森林との関係について、理解と関心を高めるため、市内小学生を対象に木育活動を行う。</p> <p>○意向調査・間伐等（※実施地区：南波多町）</p> <ul style="list-style-type: none"> <li>・委託料</li> <li>所有者意向調査等 2,123千円</li> <li>間伐等 26,475千円</li> <li>・負担金 613千円</li> <li>・手数料 396千円</li> </ul> <p>○補助金・交付金</p> <ul style="list-style-type: none"> <li>・林業人材確保対策事業費補助金 52千円</li> <li>・森林整備等労働従事者支援事業費補助金 2,468千円</li> <li>・林業就業給付金（150千円×10人） 1,500千円</li> </ul> <p>○木育活動</p> <ul style="list-style-type: none"> <li>・報償費 60千円</li> <li>・消耗品費 169千円</li> </ul> <p>○事務費</p> <ul style="list-style-type: none"> <li>・普通旅費 5千円</li> </ul> <div style="display: flex; justify-content: flex-end; align-items: center; gap: 10px;">   </div> <p><b>【農山漁村整備課】</b></p>
活気あふれる産業づくり	森林山村保全管理支援事業	122	(一財) 122	<p>森林の有する多面的機能を持続的に発揮させるため、地域の住民が里山林等の保全管理や森林資源の利活用などに対する取組を支援する。</p> <ul style="list-style-type: none"> <li>・事業主体 くりやま里山保全活動組織（波多津町筒井）</li> <li>・取組面積 4.7ha</li> <li>・補助率 市 国の1/3以上（国は定額で直接補助）</li> </ul> <div style="display: flex; justify-content: flex-end; align-items: center; gap: 10px;">   </div> <p><b>【農山漁村整備課】</b></p>

6つのまちづくり	事業名	事業費	財源内訳	説明						
活気あふれる産業づくり	波多津漁港管理事業 (漁港照明灯LED化工事、漁港係船環更新工事)	千円  9,779	千円  (県) 2,444 (市債) 6,000 (一財) 1,335	<p>漁港利用者の安全を図るため、昭和58年から波多津漁港内に設置している水銀照明灯をLED照明灯へ改修するとともに、老朽化した係船環を更新する。</p> <ul style="list-style-type: none"> <li>・工事請負費</li> <li>・負担割合</li> </ul> <table border="0"> <tr> <td>漁港照明灯LED化工事</td> <td>9,009千円</td> </tr> <tr> <td>漁港係船環更新工事</td> <td>770千円</td> </tr> <tr> <td></td> <td>県1/4、市3/4</td> </tr> </table> <p>【農山漁村整備課】</p> 	漁港照明灯LED化工事	9,009千円	漁港係船環更新工事	770千円		県1/4、市3/4
漁港照明灯LED化工事	9,009千円									
漁港係船環更新工事	770千円									
	県1/4、市3/4									
<b>商 工 費</b>										
活気あふれる産業づくり	伊万里・有田焼伝統的工芸品産業振興事業 (伊万里鍋島焼伝統産業振興事業費補助金)	千円  2,000	千円  (繰入) 2,000	<p>本市の伝統産業である伊万里鍋島焼の持続的な振興を図るため、伝統技術の継承や後継者の確保・育成及び販路拡大等の取組に要する経費を補助する。</p> <ul style="list-style-type: none"> <li>・事業主体 伊万里鍋島焼協同組合</li> <li>・補助金 2,000千円</li> <li>・補助率 1/2以内 (上限2,000千円)</li> </ul> <p>【企業誘致・商工振興課】</p>  						
生活の基盤づくり	駅ビル管理運営事業 (【新規】東駅ビルテナント環境整備)	3,480	(一財) 3,480	<p>東駅ビル (JR側) 1階テナントを高校生やビジネス客等の駅利用者向けに、休憩等ができるフリースペースとして開放するとともに、まちづくり団体等向けに、イベント用スペースとして活用するため、環境整備を行う。</p> <ul style="list-style-type: none"> <li>・事業費 3,480千円</li> <li>・利用料 無料</li> </ul> <p>【企業誘致・商工振興課】</p> 						

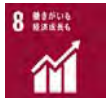
6つのまちづくり	事業名	事業費	財源内訳	説明
活気あふれる産業づくり	中小企業振興資金貸付事業	千円 236,275	千円 (県) 192 (諸収) 230,000 (一財) 6,083	<p>市内中小企業の資金調達の円滑化を図るため、中小企業振興資金の貸付に係る原資を金融機関に預託するとともに、信用保証料を全額補填する。</p> <p>○資金預託</p> <ul style="list-style-type: none"> <li>・預託先 市内金融機関及び(株)商工組合中央金庫</li> <li>・預託金 230,000千円(貸付限度額 10,000千円)</li> <li>・資金の用途 運転資金、設備資金</li> </ul> <p>○信用保証料の補填</p> <ul style="list-style-type: none"> <li>・補填金 5,900千円</li> </ul> <p>○その他事務費</p> <ul style="list-style-type: none"> <li>・貸付事務委託料等 375千円</li> </ul> <div style="display: flex; justify-content: space-around; align-items: center;">    </div> <p><b>【企業誘致・商工振興課】</b></p>
活気あふれる産業づくり	産業DX推進事業	12,330	(繰入) 12,300 (一財) 30	<p>市内企業のDX（デジタルトランスフォーメーション）への取組を推進するため、DXセミナー及び推進フェアを開催するとともに、生産性向上等を目的としたDXの取組に要する経費を補助する。</p> <p>○DXセミナー及び推進フェア 2,142千円</p> <p>○先進地視察 188千円</p> <p>○中小企業DX支援事業費補助金【新規】 10,000千円</p> <ul style="list-style-type: none"> <li>・補助対象者 市内に事業所を有する事業者</li> <li>・補助率 2/3以内（上限50万円）</li> </ul> <p>※産業DXは、デジタル技術を活用し、製品やサービス、ビジネスモデルを変革することで、競争上の優位性を確立すること。</p> <div style="display: flex; justify-content: space-around; align-items: center;">   </div> <p><b>【企業誘致・商工振興課】</b></p>
活気あふれる産業づくり	まちなか賑わい創出事業	10,500	(県) 1,500 (一財) 9,000	<p>中心市街地の活性化に向けて、企業委託型地域おこし協力隊制度を活用し、まちなか機能の検証を行い、IT企業の誘致や商業ビジネスの創業等に繋がる取組策の検討を行うとともに、地域商業の活性化を図るため、空き店舗に新規出店する際の改装に要する経費を補助する。</p> <p>○地域おこし協力隊運営業務委託料 8,000千円</p> <p>○地域商業活性化支援事業費補助金【新規】 2,500千円</p> <ul style="list-style-type: none"> <li>・補助率 2/3以内（上限100万円） （県外からの移住者は上限150万円）</li> <li>・負担割合 県1/2、市1/2 （県外からの移住者は県2/3、市1/3）</li> </ul> <div style="display: flex; justify-content: space-around; align-items: center;">  </div> <p><b>【企業誘致・商工振興課】</b></p>

6つのまちづくり	事業名	事業費	財源内訳	説明
活気あふれる産業づくり	ビジネス支援サービス業等立地促進事業	千円 21,822	千円 (使手) 18,890 (繰入) 2,900 (一財) 32	<p>新たな雇用の創出等を図るため、民間物件を借り上げ、事務系企業専用オフィスとして運用するとともに、立地企業に対し奨励金を交付する。</p> <ul style="list-style-type: none"> <li>・オフィス借上料 18,890千円</li> <li>・立地奨励金 2,932千円</li> </ul> <p><b>【企業誘致・商工振興課】</b></p> 
活気あふれる産業づくり	観光PR事業	17,200	(繰入) 17,200	<p>西九州自動車道の本市への延伸に伴い、福岡都市圏等からの更なる誘客を図るため、旅行会社等への営業活動や、福岡都市圏等で「伊万里フェア」をはじめとしたイベントを開催するとともに、様々なメディアを活用し、情報を発信する。</p> <ul style="list-style-type: none"> <li>・旅行会社等への営業活動 1,080千円</li> <li>・伊万里フェアの開催 1,011千円</li> <li>・福岡都市圏における広告掲出等 2,104千円</li> <li>・インフルエンサーを活用した情報発信 4,840千円</li> <li>・観光パンフレット作成 3,080千円</li> <li>・観光ポスター作成 446千円</li> <li>・いまりのお土産開発 1,496千円</li> <li>・福岡ジャックプロモーション 2,750千円</li> <li>・その他 393千円</li> </ul> <p><b>【シティプロモーション推進課】</b></p> 
活気あふれる産業づくり	どっちゃん祭り開催支援事業	2,998	(繰入) 2,900 (一財) 98	<p>焼物の積み出し港であった伊万里津の賑わいを現代に受け継ぎ、女性の祭りとして定着している「どっちゃん祭り」の開催に要する経費を補助するとともに、常設の物産展会場用電源を設置する。</p> <ul style="list-style-type: none"> <li>・事業主体 伊万里の夏・どっちゃん祭り実行委員会</li> <li>・補助金 2,500千円</li> <li>・工事請負費 498千円</li> </ul> <p><b>【シティプロモーション推進課】</b></p> 

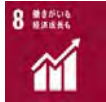
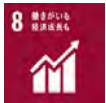



6つのまちづくり	事業名	事業費	財源内訳	説明
活気あふれる産業づくり	いまり秋祭り開催支援事業	千円 5,907	千円 (繰入) 5,900 (一財) 7	<p>郷土色豊かな市民総参加型の秋祭りとして定着している「いまり秋祭り」の開催に要する経費を補助する。</p> <ul style="list-style-type: none"> <li>・事業主体 いまり秋祭振興会</li> <li>・手数料 107千円</li> <li>・補助金 5,800千円</li> </ul> <p><b>【シティプロモーション推進課】</b></p> 
活気あふれる産業づくり	市内周遊観光券発行支援事業	9,086	(繰入) 9,000 (一財) 86	<p>西九州自動車道の延伸に伴い、福岡都市圏等からの更なる誘客の拡大と周遊促進、市内における観光消費額の増加を図るため、宿泊料金の割引のほか、食事や土産、体験に係る費用を助成する周遊観光券の発行に要する経費を補助する。</p> <ul style="list-style-type: none"> <li>・事業主体 一般社団法人伊万里市観光協会</li> <li>・発行セット数</li> <li>宿泊割引 1,000円×1,500セット</li> <li>食事等割引 2,000円×1,500セット</li> <li>・補助金</li> <li>観光券助成分 4,500千円</li> <li>旅行予約サイト掲載分 3,685千円</li> <li>事務費分 901千円</li> </ul> <p><b>【シティプロモーション推進課】</b></p> 
活気あふれる産業づくり	【新規】魅力向上プロジェクト事業	3,520	(繰入) 3,500 (一財) 20	<p>本市の代表的な観光地である大川内山に、新たな魅力を創出するため、環境にやさしい低速の電動車（グリーンスローモビリティ）の実証運行を行うとともに、今後の誘客施策について検討会議を開催する。</p> <p>また、森永製菓株式会社が伊万里産木材を使用した新本社ビルを建設することから、創業者生誕の地から伊万里鍋島焼を寄贈する。</p> <ul style="list-style-type: none"> <li>○グリーンスローモビリティ実証運行</li> <li>・事業費 2,015千円</li> <li>・実証期間 1ヵ月間</li> <li>○今後の誘客施策検討会議</li> <li>・事業費 5千円</li> <li>○伊万里鍋島焼寄贈</li> <li>・事業費 1,500千円</li> </ul> <p><b>【シティプロモーション推進課】</b></p>   



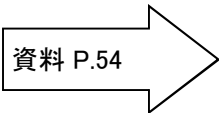





6つのまちづくり	事業名	事業費	財源内訳	説明
活気あふれる産業づくり	【新規】 観光基盤関連施設整備事業	千円  23,108	千円  (県) 8,650 (繰入) 14,400 (一財) 58	<p>SAGA2024国民スポーツ大会・全国障害者スポーツ大会に向け、老朽化した公共性を有する看板の改修及び撤去を行う。</p> <ul style="list-style-type: none"> <li>対象看板 65基</li> <li>事業費 23,108千円</li> <li>負担割合 県1/2 (1基当たり上限400千円)、市1/2</li> </ul>    <p>【シティプロモーション推進課】</p>
<b>土木費</b>				
生活の基盤づくり	道路管理事業 (単独)	千円  180,413	千円  (県) 16,091 (市債) 101,600 (一財) 62,722	<p>老朽化した道路舗装や道路照明灯を修繕するとともに、市内全域に係る市道の維持補修等を行う。</p> <ul style="list-style-type: none"> <li>○道路舗装補修 (5路線) <ul style="list-style-type: none"> <li>・工事請負費 100,000千円</li> </ul> </li> <li>○道路照明灯修繕 (10基) <ul style="list-style-type: none"> <li>・工事請負費 10,000千円</li> </ul> </li> <li>○市道維持補修 <ul style="list-style-type: none"> <li>・工事請負費 34,000千円</li> <li>・原材料費 10,000千円</li> <li>・委託料等 26,413千円</li> </ul> </li> </ul> <p>※核燃料税交付金を充当する。</p>  <p>【道路河川課】</p>
生活の基盤づくり	道路管理事業 (社会資本整備総合交付金)  資料 P.51	12,875	(国) 6,348 (市債) 6,200 (一財) 327	<p>社会資本整備総合交付金を活用して、老朽化している道路法面を補修する。</p> <ul style="list-style-type: none"> <li>○中山上・井野尾線 <ul style="list-style-type: none"> <li>・工事請負費 12,697千円</li> <li>・事務費 178千円</li> <li>・負担割合 国1/2、市1/2</li> </ul> </li> </ul>  <p>【道路河川課】</p>
生活の基盤づくり	市道改良事業 (道整備交付金)  資料 P.52	10,140	(国) 5,000 (市債) 4,900 (一財) 240	<p>道整備交付金を活用して、市道1路線を改良する。</p> <ul style="list-style-type: none"> <li>○讃岐・古場線 L=80m W=4.0m <ul style="list-style-type: none"> <li>・工事請負費 10,000千円</li> <li>・事務費 140千円</li> <li>・負担割合 国1/2、市1/2</li> </ul> </li> </ul>  <p>【道路河川課】</p>

6つのまちづくり	事業名	事業費	財源内訳	説明
生活の基盤づくり	市道改良事業（社会資本整備総合交付金）  資料 P.53	千円  33,129	千円  (国) 16,336 (市債) 16,100 (一財) 693	社会資本整備総合交付金を活用して、市道1路線を改良する。 ○重橋・中山線 L=280m W=7.0m ・工事請負費 32,672千円 ・事務費 457千円 ・負担割合 国1/2、市1/2  <b>【道路河川課】</b>
生活の基盤づくり	交通安全施設整備事業（単独）	25,450	(一財) 25,450	通学路等の市道において、交通事故の減少と歩行者等の安全確保を図るため、交通安全施設（防護柵や区画線、反射鏡等）を設置する。 ・工事請負費 24,450千円 ・原材料費 1,000千円  <b>【道路河川課】</b>
生活の基盤づくり	交通安全施設整備事業（補助）  資料 P.54	58,812	(国) 31,900 (市債) 26,100 (一財) 812	道路交通安全施設等整備事業費補助金を活用して、歩行者の安全確保を図るため、歩道の新設を行う。 ○提川・川西線 L=870m W=10.25m ・工事請負費 32,120千円 ・用地購入費 20,880千円 ・物件移転補償費 5,000千円 ・事務費 812千円 ・負担割合 国55/100、市45/100  <b>【道路河川課】</b>
生活の基盤づくり	橋りょう管理事業（補助）  資料 P.55	120,650	(国) 65,511 (市債) 49,100 (一財) 6,039	道路更新防災等対策事業費補助金を活用して、伊万里市橋梁長寿命化修繕計画に基づき、老朽化している橋りょうを補修する。 ○橋りょう補修工事 ・委託料 24,000千円 ・工事請負費 95,112千円 ・事務費 1,538千円 ・負担割合 国55/100、市45/100  <b>【道路河川課】</b>



6つのまちづくり	事業名	事業費	財源内訳	説明
住みよい環境づくり	浦分地区浸水対策事業	千円 45,913	千円 (市債) 46,800 (一財) △887	黒川町浦分地区の市道や住宅への浸水被害を低減するため、排水機場を新設するにあたり、測量設計等を行う。 ・委託料 45,562千円 ・事務費 351千円  【道路河川課】 
住みよい環境づくり	急傾斜地整備事業	10,442	(分負) 2,732 (県) 5,181 (市債) 2,700 (一財) △171	急傾斜地崩壊危険区域で、斜面崩壊及び落石の危険性が高く、保全家屋が崖地に隣接した区域の崩壊防止工事を行う。 ・実施地区 黒川町浦湯地区  【道路河川課】 
活気あふれる産業づくり	伊万里港ポートセールス推進事業 (伊万里港コンテナ貨物助成事業負担金)	21,256	(繰入) 21,200 (一財) 56	伊万里港のコンテナ貨物取扱量の増大を図るため、コンテナ貨物の輸出入に要する費用の助成等を行う佐賀県伊万里港振興会に対し、その経費を負担する。 ・事業費 42,512千円 ・負担割合 県1/2、市1/2 ・負担金 輸出コンテナ助成 5,000千円 東南アジア・台湾輸出入助成 16,256千円  【伊万里湾総合開発課】 
生活の基盤づくり	都市計画総務事業 (【新規】都市計画マスタープラン策定業務委託料、 【新規】立地適正化計画策定業務委託料)	12,951	(国) 3,500 (一財) 9,451	都市づくりの具体性ある将来ビジョンを確立し、地域における都市づくりの課題に対応した整備等の方針を決めるため、都市計画マスタープラン及び立地適正化計画を策定する。 ○都市計画マスタープラン ・委託料 5,951千円 ○立地適正化計画 ・委託料 7,000千円 ・負担割合 国1/2、市1/2  【都市政策課】  

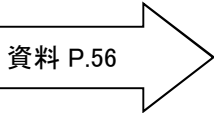

6つのまちづくり	事業名	事業費	財源内訳	説明
生活の基盤づくり	都市公園管理事業 (公園施設長寿命化対策工事、【新規】インクルーシブ公園整備工事)	千円  69,513	千円  (国) 19,800 (市債) 19,600 (一財) 30,113	<p>伊万里市公園施設長寿命化計画に基づき、修繕が困難な遊具等を更新する。</p> <p>また、ファミリーパークにおいて、インクルーシブ遊具の設置等を行う。</p> <p>○公園施設長寿命化対策工事 39,600千円</p> <ul style="list-style-type: none"> <li>・対象公園 国見台公園、森永公園</li> <li>・負担割合 国1/2、市1/2</li> </ul> <p>○インクルーシブ公園整備工事 29,913千円</p> <ul style="list-style-type: none"> <li>・対象公園 ファミリーパーク</li> <li>・整備内容 インクルーシブ遊具設置、駐車場整備 簡易トイレ設置</li> </ul> <p>※インクルーシブ遊具は、体に障がいがある子ども、ない子ども一緒になって遊ぶことができる遊具のこと。</p> <p style="text-align: right;"></p> <p><b>【都市政策課】</b></p>
住みよい環境づくり	雨水ポンプ場更新事業	213,925	(国) 105,644 (市債) 93,200 (一財) 15,081	<p>市街地の浸水対策を維持するため、令和5年度から7年度にかけて、雨水ポンプ場（松島町）の排水ポンプ2台を更新する。</p> <ul style="list-style-type: none"> <li>・全体概算事業費（令和5年度～7年度） 522,555千円</li> <li>・継続費 469,697千円</li> <li>・令和5年度事業費 <ul style="list-style-type: none"> <li>ストックマネジメント計画策定業務委託料 22,990千円</li> <li>建設資材価格特別調査業務委託料 1,600千円</li> <li>工事監理業務委託料 2,699千円</li> <li>工事請負費 184,000千円</li> <li>事務費 2,636千円</li> </ul> </li> </ul> <p style="text-align: right;"></p> <p><b>【下水道施設課】</b></p>

6つのまちづくり	事業名	事業費	財源内訳	説明
生活の基盤づくり	空き家等管理促進事業（単独）	千円 1,723	千円 （一財） 1,723	<p>空き家の利活用を促すため、専門家による空き家相談会を開催するとともに、空き家の家財処分等に要する経費を補助する。</p> <p>また、空き家情報バンク登録物件の売買を促進するため、物件見学時に助言等を行う建築士を派遣する。</p> <ul style="list-style-type: none"> <li>○空き家相談会の開催 125千円</li> <li>○空家家財処分費等補助金 1,000千円</li> <li>・対象者 空き家情報バンク物件の登録予定者又は購入者</li> <li>・対象経費 家財の処分又は移設、樹木伐採、草刈等</li> <li>・補助率 1/2（上限100千円）</li> <li>○特定空家等安全措置業務委託料 100千円</li> <li>○【新規】建築士派遣業務委託料 100千円</li> <li>○その他事務費 398千円</li> </ul>  <p><b>【都市政策課】</b></p>
生活の基盤づくり	実家に帰ろう住宅改修等支援事業	24,400	（国） 6,480 （繰入） 17,900 （一財） 20	<p>市外在住者の市内定住及び将来の空家化を未然に防ぐため、市内に実家がある市外在住者等に対し、実家の改修等に要する経費を補助する。</p> <ul style="list-style-type: none"> <li>・補助金 24,400千円</li> <li>・対象者 Uターンする者又はその配偶者で69歳以下の者及びそれらの者が居住しようとする実家の所有者</li> <li>・要件 市内にある実家を改修または解体新築をして5年以上居住する意思があること</li> <li>・対象経費 実家の改修または解体新築に要する経費</li> </ul>  <p><b>【都市政策課】</b></p>
生活の基盤づくり	市営住宅改修事業（社会資本整備総合交付金）	46,633	（国） 19,482 （市債） 21,100 （諸収） 787 （一財） 5,264	<p>社会資本整備総合交付金を活用し、老朽化が著しい市営住宅を改修する。</p> <ul style="list-style-type: none"> <li>○改良住宅 <ul style="list-style-type: none"> <li>・ガス管及び排水管改修工事（大久保）</li> <li>・負担割合 国1/2、市1/2</li> </ul> </li> <li>○公営住宅 <ul style="list-style-type: none"> <li>・排水管改修工事（立花）</li> <li>・負担割合 国45/100、市55/100</li> </ul> </li> </ul>   <p><b>【施設営繕課】</b></p>





6つのまちづくり	事業名	事業費	財源内訳	説明
<b>消 防 費</b>				
住みよい環境づくり	伊万里・有田消防組合運営負担金	千円 816,359	千円 (一財) 816,359	<p>消防事業を行う伊万里・有田消防組合に対し、その運営に要する経費を負担する。</p> <ul style="list-style-type: none"> <li>・伊万里市負担金 816,359千円</li> <li>・有田町負担金 391,156千円</li> </ul> <p></p> <p><b>【消防調整課】</b></p>
住みよい環境づくり	消防団運営事業 (消防団活動環境の改善)	44,600	( 県 ) 2,364 (一財) 42,236	<p>消防団の活動環境の充実を図るため、消防団員報酬及び出動報償金の額を見直すとともに、各消防団に雨衣等を配備する。</p> <ul style="list-style-type: none"> <li>・消防団員報酬 34,395千円</li> <li>・出動報償金 <ul style="list-style-type: none"> <li>災害出動 2,468千円</li> <li>その他出動 5,373千円</li> </ul> </li> <li>・消耗品 <ul style="list-style-type: none"> <li>雨衣 1,299千円 (241着)</li> <li>ヘッドライト 911千円 (414個)</li> <li>防塵マスク 154千円 (70箱)</li> </ul> </li> </ul> <p>※核燃料税交付金を充当する。</p> <p></p> <p><b>【消防調整課】</b></p>
住みよい環境づくり	防災活動事業 (地域防災力の向上促進)	99	( 県 ) 49 (一財) 50	<p>地区防災会活動の活性化と住民の防災意識の向上を図るため、地区防災委員を対象とした研修会を開催するとともに、「わがまち・わが家の防災マップ」を活用した地区ごとの防災訓練を実施する。</p> <ul style="list-style-type: none"> <li>○地域防災力の向上促進</li> <li>・開催予定日 <ul style="list-style-type: none"> <li>令和5年6月4日 (日) 地区防災委員研修会</li> <li>令和5年9月3日 (日) 防災訓練</li> </ul> </li> </ul> <p></p> <p><b>【防災危機管理課】</b></p>



6つのまちづくり	事業名	事業費	財源内訳	説明
住みよい環境づくり	防災行政無線施設管理事業	千円 20,268	千円 (県) 20,268	<p>市民に迅速かつ確実に災害情報を伝達するため、防災行政無線施設の維持管理を行う。</p> <ul style="list-style-type: none"> <li>・光熱水費 1,502千円</li> <li>・修繕料 1,242千円</li> <li>・通信運搬費 1,775千円</li> <li>・保守点検業務委託料 12,492千円</li> <li>・戸別受信機設置業務委託料 3,112千円</li> <li>・電波利用料 52千円</li> <li>・燃料費等 93千円</li> </ul> <p>※核燃料税交付金を充当する。</p> <p style="text-align: right;"></p> <p><b>【防災危機管理課】</b></p>
<b>教育費</b>				
創造的で心豊かなひとづくり	教科書購入事業	千円 9,621	千円 (繰入) 9,600 (一財) 21	<p>教師用教科書や指導書を購入するとともに、児童生徒の学習への興味や関心を高め、多くの資料・情報を素早く提供することで学力向上を図るため、デジタル教科書を購入する。</p> <p>また、学校の授業において、公衆送信により著作物を利用するため、授業目的公衆送信補償金制度による補償金を負担する。</p> <ul style="list-style-type: none"> <li>・教師用教科書、指導書 200千円</li> <li>・デジタル教科書 8,651千円</li> </ul> <p>小学校4教科 国・算・社・理 中学校4教科 国・数・社・理</p> <ul style="list-style-type: none"> <li>・教科書図書共同採択負担金 131千円</li> <li>・授業目的公衆送信補償金 639千円</li> </ul> <p style="text-align: right;"></p> <p><b>【学校教育課】</b></p>
創造的で心豊かなひとづくり	小・中学校施設環境改善事業	8,616	(市債) 6,300 (一財) 2,316	<p>学校施設の教育環境を改善するため、特別教室（理科室、音楽室、家庭科室、美術室）や多目的室への空調設備の設置に向けた実施設計を行う。</p> <ul style="list-style-type: none"> <li>・小学校施設環境改善事業 4,218千円</li> <li>・中学校施設環境改善事業 4,398千円</li> </ul> <p style="text-align: right;"></p> <p><b>【教育総務課】</b></p>



6つの まちづくり	事業名	事業費	財源内訳	説明
創造的で心豊かなまちづくり	小・中学校遠距離児童生徒通学支援事業	千円 67,819	千円 (県) 4,297 (一財) 63,522	<p>遠距離を通学する児童生徒の保護者の負担軽減を図るため、公共交通機関利用に要する経費を補助する。</p> <p>また、学校統合により遠距離通学となった児童生徒に対し、公共交通機関利用に要する運賃等を補助するとともに、公共交通機関がない地域においてスクールバス等を運行する。</p> <ul style="list-style-type: none"> <li>・小学校遠距離児童通学支援事業 41,694千円</li> <li>・中学校遠距離生徒通学支援事業 26,125千円</li> <li>・スクールバス 黒川小学校、波多津小学校 青嶺中学校</li> <li>・通学用タクシー 南波多郷学館、東山代小学校 東陵中学校、国見中学校</li> <li>・通学費補助 小学校4km以上 中学校6km以上</li> </ul>  <p>【学校教育課】</p>
創造的で心豊かなまちづくり	小・中学校要保護・準要保護児童生徒就学援助事業	46,619	(国) 162 (一財) 46,457	<p>経済的な理由により就学が困難な児童生徒の保護者の負担を軽減するため、就学に要する経費を援助する。</p> <ul style="list-style-type: none"> <li>・小学校要保護・準要保護児童就学援助事業 24,421千円</li> <li>・中学校要保護・準要保護生徒就学援助事業 22,198千円</li> <li>・支給対象経費 給食費、学用品費等</li> <li>・負担割合(要保護のみ) 国1/2、市1/2</li> </ul>  <p>【学校教育課】</p>
創造的で心豊かなまちづくり	小・中学校パソコン管理事業	88,594	(繰入) 1,100 (一財) 87,494	<p>ICT利活用環境の充実を図るため、電子黒板やサーバー機器等のシステムを更新する。</p> <ul style="list-style-type: none"> <li>・小学校パソコン管理事業 パソコン借上料等 54,838千円</li> <li>・中学校パソコン管理事業 パソコン借上料等 33,756千円</li> </ul>  <p>【学校教育課】</p>



6つのまちづくり	事業名	事業費	財源内訳	説明												
創造的で心豊かなひとづくり	【新規】 中学校外国語指導 助手外国青年招致 事業	千円  1,376	千円  (一財) 1,376	<p>市内中学校の外国語指導助手（ALT）に一般財団法人自治体国際化協会のJETプログラムによる外国青年を招致し、ネイティブとの会話や文化等の交流機会を拡大することで生徒の国際感覚を養うとともに、外国語によるコミュニケーション能力の向上を図る。</p> <ul style="list-style-type: none"> <li>・外国語指導助手 1名</li> </ul> <p style="text-align: right;"></p> <p><b>【学校教育課】</b></p>												
創造的で心豊かなひとづくり	中学校建設事業	471,105	(国) 24,081 (繰入) 111,124 (市債) 335,900	<p>校舎の耐震化等を図るため、伊万里中学校の建設（改築）事業を行う。</p> <ul style="list-style-type: none"> <li>・全体概算事業費（令和元年度～5年度） 2,705,731千円</li> <li>・令和5年度事業費</li> </ul> <table border="0" style="width: 100%;"> <tr> <td style="width: 70%;">工事監理業務委託料</td> <td style="text-align: right;">4,963千円</td> </tr> <tr> <td>剣道場等改築工事</td> <td style="text-align: right;">205,871千円</td> </tr> <tr> <td>部室棟建設工事</td> <td style="text-align: right;">56,293千円</td> </tr> <tr> <td>外構等工事</td> <td style="text-align: right;">200,804千円</td> </tr> <tr> <td>備品購入費</td> <td style="text-align: right;">3,000千円</td> </tr> <tr> <td>建築確認申請手数料</td> <td style="text-align: right;">174千円</td> </tr> </table> <p style="text-align: right;"></p> <p><b>【教育総務課】</b></p>	工事監理業務委託料	4,963千円	剣道場等改築工事	205,871千円	部室棟建設工事	56,293千円	外構等工事	200,804千円	備品購入費	3,000千円	建築確認申請手数料	174千円
工事監理業務委託料	4,963千円															
剣道場等改築工事	205,871千円															
部室棟建設工事	56,293千円															
外構等工事	200,804千円															
備品購入費	3,000千円															
建築確認申請手数料	174千円															
創造的で心豊かなひとづくり	図書館資料収集事業	15,000	(繰入) 15,000	<p>市民図書館の資料充実を図るため、図書や雑誌等を購入する。</p> <ul style="list-style-type: none"> <li>・図書資料購入費等 15,000千円</li> </ul> <p style="text-align: right;"></p> <p><b>【市民図書館】</b></p>												
創造的で心豊かなひとづくり	図書館改修事業	21,751	(一財) 21,751	<p>平成7年に開館した市民図書館の利便性を保つため、老朽化した空調設備等を更新する。</p> <ul style="list-style-type: none"> <li>・空調設備機器更新 14,296千円</li> <li>・非常用放送設備更新 3,297千円</li> <li>・ホール移動観覧席制御機器更新 4,158千円</li> </ul> <p style="text-align: right;"> </p> <p><b>【市民図書館】</b></p>												

6つのまちづくり	事業名	事業費	財源内訳	説明
創造的で心豊かなひとづくり	スポーツ合宿誘致事業	千円 1,700	千円 (繰入) 1,700	<p>市民と市外の高校生等との合同練習などによる競技力の向上を図るとともに、経済的効果の増大や市街の活性化に寄与するため、スポーツ合宿に要する経費を補助する。</p> <ul style="list-style-type: none"> <li>・補助金 延べ宿泊者数×1,000円</li> <li>・上限額 1団体につき100千円</li> <li>・補助対象 市内に2泊以上(延べ宿泊者数20人以上)</li> </ul>   <p><b>【スポーツ課】</b></p>
創造的で心豊かなひとづくり	<p>国民スポーツ大会・全国障害者スポーツ大会推進事業 (SAGA2024伊万里市実行委員会負担金)</p> 	71,345	(一財) 71,345	<p>令和6年度(2024年)に佐賀県で国民スポーツ大会・全国障害者スポーツ大会が開催されることに伴い、SAGA2024伊万里市実行委員会に対し、その運営に要する経費を負担する。</p> <p>○伊万里市で開催される競技</p> <ul style="list-style-type: none"> <li>・国民スポーツ大会(4競技) オープンウォータースイミング ビーチバレーボール ホッケー 軟式野球</li> <li>・全国障害者スポーツ大会(1競技) フライングディスク</li> </ul> <p>※令和5年度は、国民スポーツ大会の4競技についてリハーサル大会を開催する。</p>   <p><b>【国スポ・全障スポ推進課】</b></p>
住みよい環境づくり	散弾銃射撃場環境対策事業 (【新規】散弾銃射撃場鉛汚染対策)	115,907	(繰入) 115,900 (一財) 7	<p>散弾銃射撃場内のスキート射場において、高濃度汚染土壌の撤去及び処分を行う。</p> <ul style="list-style-type: none"> <li>・工事請負費 115,907千円</li> </ul>  <p><b>【スポーツ課】</b></p>
創造的で心豊かなひとづくり	国見台体育施設改修事業 (【新規】国見台プール解体設計業務委託料)	3,028	(一財) 3,028	<p>老朽化が著しい国見台プールについて、更衣室やトイレ等の天井部材の欠落等により利用者に危害を加える恐れがあるため、閉鎖に向けた解体設計を行う。</p> <ul style="list-style-type: none"> <li>・委託料 3,028千円</li> </ul>   <p><b>【スポーツ課】</b></p>

6つのまちづくり	事業名	事業費	財源内訳	説明
創造的で心豊かなひとづくり	学校給食運営委員会支援事業 （【新規】学校給食費高騰対策補助金）	千円 10,934	千円 （一財） 10,934	<p>令和5年4月から学校給食費が改定され、子育て家庭の負担が増加することから、急激な負担増を軽減するため、給食費の値上げ分の2分の1を補助する。</p> <p>○学校給食費高騰対策補助金 10,934千円</p> <ul style="list-style-type: none"> <li>小学校及び義務教育学校（前期課程） 改定前 4,100円 → 改定後 4,500円 改定増額分 400円 → 200円を補助</li> <li>中学校及び義務教育学校（後期課程） 改定前 4,800円 → 改定後 5,300円 改定増額分 500円 → 250円を補助</li> </ul> <p> <b>【学校教育課】</b></p>
創造的で心豊かなひとづくり	学校給食センター改修事業	122,749	（一財） 122,749	<p>学校給食センターの施設、設備の老朽化に伴い改修工事を行うとともに、維持管理業務を委託する。</p> <p>全体事業費（令和5年度～20年度） 1,841,235千円</p> <p>令和5年度事業費</p> <ul style="list-style-type: none"> <li>施設改修費 97,086千円</li> <li>維持管理業務 25,663千円</li> </ul> <p> <b>【学校教育課】</b></p>
<b>諸支出金</b>				
生活の基盤づくり	水道事業繰出金（補助金）	千円 35,643	千円 （一財） 35,643	<ul style="list-style-type: none"> <li>補助金 35,643千円</li> <li>企業債償還金利息等</li> </ul> <p> <b>【財政課】</b></p>
活気あふれる産業づくり	工業用水道事業繰出金（補助金）	77,413	（一財） 77,413	<ul style="list-style-type: none"> <li>補助金 77,413千円</li> <li>企業債償還金利息等</li> </ul> <p> <b>【財政課】</b></p>
生活の基盤づくり	下水道事業繰出金	739,395	（一財） 739,395	<ul style="list-style-type: none"> <li>補助金 158,290千円</li> <li>企業債償還金利息等</li> <li>投資及び出資金 581,105千円</li> <li>企業債償還金元金</li> </ul> <p> <b>【財政課】</b></p>

6つのまちづくり	事業名	事業費	財源内訳	説明
<b>総務費・民生費・教育費</b>				
自立と協働のまちづくり・安心して健やかな暮らしづくり・創造的で心豊かなひとづくり	東山代小学校・コミュニティセンター等複合施設整備事業	千円  738,192	千円  (国) 184,333 (県) 26,525 (繰入) 78,834 (市債) 448,500	<p>老朽化した東山代小学校、東山代児童クラブ及び東山代コミュニティセンターの3施設の複合施設建設工事を行う。</p> <ul style="list-style-type: none"> <li>・全体概算事業費（令和5年度～7年度）<span style="float: right;">2,917,832千円</span></li> <li>・継続費（建築・旧施設解体工事分）<span style="float: right;">2,699,106千円</span></li> <li>・令和5年度事業費 <ul style="list-style-type: none"> <li>工事監理業務委託料 <span style="float: right;">12,815千円</span></li> <li>工事請負費（建築・機械・電気等） <span style="float: right;">723,549千円</span></li> <li>建築確認申請等手数料 <span style="float: right;">1,828千円</span></li> </ul> </li> </ul> <div style="text-align: right; margin-top: 10px;">   </div> <p>【まちづくり課】 【教育総務課】</p>

(特別会計)

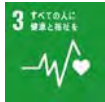
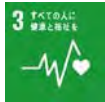
6つの まち づくり	事業名	事業費	財源内訳	説明
<b>国民健康保険特別会計</b>				
<p>安心して 健やかな 暮らし づくり</p>	<p>国民健康保険</p>	<p>千円 6,970,201</p>	<p>千円 5,150,794 (県) (財産) 9 (繰入) 600,513 (一財) 1,218,885</p>	<p>県と市が共同で国民健康保険事業の健全な運営を確保しながら、被保険者の健康の保持増進を図るため、疾病や負傷、出産等に対する必要な保険給付を行うとともに、特定健康診査等の受診や自主的な健康づくりを促進する保健事業を行う。</p> <p>○一般被保険者 7,073世帯 10,713人</p> <ul style="list-style-type: none"> <li>・総務費 131,724千円</li> <li>・保険給付費 4,995,550千円</li> <li>・国民健康保険事業費納付金 1,691,908千円</li> <li>・共同事業拠出金 1千円</li> <li>・財政安定化基金拠出金 446千円</li> <li>・保健事業費 68,924千円</li> <li>・公債費 50,001千円</li> <li>・諸支出金 9,057千円</li> <li>・基金積立金 17,590千円</li> <li>・予備費 5,000千円</li> </ul> <p>【市民課】</p> 
<b>介護保険特別会計</b>				
<p>安心して 健やかな 暮らし づくり</p>	<p>介護保険</p>	<p>千円 6,368,416</p>	<p>千円 (分負) 13,750 (使手) 567 (国) 1,564,572 (支基) 1,640,305 (県) 870,485 (財産) 14 (繰入) 978,658 (諸収) 6,725 (サ収) 38,046 (一財) 1,255,294</p>	<p>第8期介護保険事業計画（令和3年度～令和5年度）に基づき、市民が安心して必要なサービスを受けられる体制を確立し、円滑な介護給付を行う。</p> <p>また、各種介護予防事業のほか、高齢者が住み慣れた地域で安心して暮らし続けられるよう地域包括ケアシステムの深化・推進に向け、医療と介護の連携、地域における高齢者の生活支援体制の整備、認知症対策などの取組を行う。</p> <ul style="list-style-type: none"> <li>・総務費 120,317千円</li> <li>・保険給付費 5,885,999千円</li> <li>・地域支援事業費 354,550千円</li> <li>・保健福祉事業費 345千円</li> <li>・公債費 1千円</li> <li>・諸支出金 3,832千円</li> <li>・基金積立金 14千円</li> <li>・予備費 3,358千円</li> </ul> <p>【長寿社会課】</p> 

6つのまちづくり	事業名	事業費	財源内訳	説明
<b>後期高齢者医療特別会計</b>				
安心で 健やかな暮らしづくり	後期高齢者医療	千円 1,556,885	千円 (保険) 555,482 (繰入) 995,393 (諸収) 6,005 (一財) 5	<p>高齢者が安心して医療を受けることができるように、後期高齢者医療制度の運営主体である広域連合に対し、保険料等の納付金を支出するとともに、保険料の徴収、各種申請の受付や被保険者証の交付等を行う。</p> <ul style="list-style-type: none"> <li>・総務費 10,534千円</li> <li>・後期高齢者医療広域連合納付金 1,539,914千円</li> <li>・保健事業費 5,129千円</li> <li>・公債費 50千円</li> <li>・諸支出金 1,253千円</li> <li>・予備費 5千円</li> </ul> <p>【市民課】</p> 

(企業会計)

6つのまちづくり	事業名	事業費	財源内訳	説明
<b>水道事業特別会計</b>				
生活の基盤づくり	資本的支出	千円 673,000	千円 (企債) 620,000 (一財) 53,000	<p>水道水の安定供給を維持するため、令和4年度から7年度の継続事業で有田川浄水場の排水処理施設を更新する。</p> <ul style="list-style-type: none"> <li>・事業費</li> <li>工事請負費 668,500千円</li> <li>工事監理業務委託料 4,500千円</li> </ul> <p>【水道施設課】</p> 
	支的支出	25,499	(一財) 25,499	<p>市内周辺部や山間部に点在する水道未普及集落及び民営簡易水道区域に安定的に安全な水道水を供給するため、水道施設を整備する。</p> <ul style="list-style-type: none"> <li>・事業費</li> <li>深山地区水道施設詳細設計業務等委託料 23,999千円</li> <li>用地購入費 1,500千円</li> </ul> <p>【水道施設課】</p> 
<b>工業用水道事業特別会計</b>				
活気あふれる産業づくり	資本的支出	千円 39,872	千円 (一財) 39,872	<p>工業用水の安定供給を維持するため、長浜浄水場の送水ポンプ等を更新する。</p> <ul style="list-style-type: none"> <li>・事業費</li> <li>工事請負費 39,872千円</li> </ul> <p>【水道施設課】</p> 
<b>下水道事業特別会計</b>				
生活の基盤づくり	資本的支出	千円 357,800	千円 (国) 191,115 (企債) 150,900 (一財) 15,785	<p>汚水の安定的処理及び施設の延命を図るため、ストックマネジメント計画に基づき、浄化センターの設備を更新する。</p> <ul style="list-style-type: none"> <li>・事業内容</li> <li>自家発電設備改築、機械・電気設備更新等</li> <li>・事業費</li> <li>実施設計業務等委託料 53,000千円</li> <li>工事請負費 304,800千円</li> </ul> <p>【下水道施設課】</p> 

■令和5年度 ふるさと応援基金充当事業一覧

No.	款	事業名	事業費	充当額
1	総務費	みんなの地域創造拠点形成事業	5,919	5,900
2	総務費	SDGs推進事業	591	500
3	総務費	プロジェクト推進事業	6,845	6,800
4	総務費	移住・定住促進事業	82,601	40,400
5	総務費	シティプロモーション推進事業	22,067	22,000
6	総務費	道の駅伊万里再生支援事業	2,405	2,300
7	総務費	コミュニティバス等運行事業	40,236	40,200
8	総務費	バス交通支援事業	84,634	84,600
9	総務費	鉄道交通支援事業	17,133	17,100
10	総務費	DX推進事業	27,959	14,600
11	総務費	地域づくり推進事業	10,714	3,500
12	総務費	市民活動促進事業	4,548	2,000
13	総務費	地域おこし協力隊事業	3,420	3,400
14	総務費	市民センター改修事業	32,402	32,400
15	民生費	子どもの医療費助成事業	187,649	101,500
16	民生費	幼児インフルエンザ予防接種費助成事業	2,435	2,400
17	民生費	東山代小学校・コミュニティセンター等複合施設整備事業	79,575	26,525
18	民生費	多子世帯給食費助成事業	3,857	3,800
19	衛生費	妊婦乳児健康診査事業	39,212	37,900
20	衛生費	大気環境測定事業	403	400
21	衛生費	病虫害防除・公衆トイレ管理事業	5,063	3,900
22	衛生費	水質・底質調査事業	1,358	1,300
23	衛生費	資源ごみ回収促進事業	1,599	1,500
24	衛生費	環境保全創造住民活動支援事業	1,700	1,700
25	衛生費	環境センター管理運営事業	51,819	31,900
26	農林水産業費	伊万里梨産地強化支援事業	3,076	2,400
27	農林水産業費	園芸農業機械・施設等整備支援事業	131,571	22,900
28	農林水産業費	伊万里牛産地強化支援事業	20,113	20,100
29	農林水産業費	小規模土地改良支援事業	2,000	2,000
30	商工費	伊万里・有田焼伝統的工芸品産業振興事業	2,105	2,000



No.	款	事業名	事業費	充当額
31	商工費	工場等設置奨励事業	3,056	3,000
32	商工費	まちなか活性化団体支援事業	7,700	7,700
33	商工費	産業DX推進事業	12,330	12,300
34	商工費	ビジネス支援サービス業等立地促進事業	21,822	2,900
35	商工費	観光PR事業	17,200	17,200
36	商工費	観光振興団体支援事業	35,777	35,700
37	商工費	どっちゃん祭り開催支援事業	2,998	2,900
38	商工費	いまり秋祭り開催支援事業	5,907	5,900
39	商工費	市内周遊観光券発行支援事業	9,086	9,000
40	商工費	魅力向上プロジェクト事業	3,520	3,500
41	商工費	観光基盤関連施設整備事業	23,108	14,400
42	土木費	伊万里港ポートセールス推進事業	22,324	21,200
43	土木費	都市公園管理事業	105,688	26,200
44	土木費	普通公園管理事業	9,274	5,500
45	土木費	実家に帰ろう住宅改修等支援事業	24,400	17,900
46	教育費	教科書購入事業	9,621	9,600
47	教育費	学びの保障対策事業	23,919	23,900
48	教育費	小学校パソコン管理事業	54,838	800
49	教育費	中学校パソコン管理事業	33,756	300
50	教育費	カブトガニ保護促進事業	1,476	1,400
51	教育費	史跡大川内鍋島窯跡学術調査事業	2,323	700
52	教育費	図書館管理運営事業	35,437	300
53	教育費	図書館資料収集事業	15,000	15,000
54	教育費	ブックスタート事業	76	76
55	教育費	歴史民俗資料館管理運営事業	2,582	2,500
56	教育費	陶器商家資料館管理運営事業	1,492	1,400
57	教育費	鍋島ギャラリー管理運営事業	3,141	2,800
58	教育費	スポーツ合宿誘致事業	1,700	1,700
59	教育費	ハーフマラソン大会開催事業	2,000	2,000
60	教育費	散弾銃射撃場環境対策事業	117,068	117,000
合計60事業			1,483,628	902,701

■令和5年度当初予算における会計年度任用職員の事業別内訳

NO	款	事業	合計	一般	専門	専門職の内訳			
1	総務費	人事管理事業	31人	27人	4人	空調管理業務員 2人	女性自立支援相談員 1人	移住・定住支援員 1人	
2	総務費	地籍調査事業	1人	0人	1人	地籍調査専門員 1人			
3	総務費	まちづくり総務事業	31人	20人	11人	集落支援員 6人 地域おこし協力隊 2人	国際交流専門員 1人	結婚支援相談員 1人	市民相談室長 1人
4	総務費	市民センター管理運営事業	2人	2人	0人				
5	総務費	税務管理事業	17人	16人	1人	市民税課税事務専門員 1人			
6	総務費	戸籍住民基本台帳事業	5人	5人	0人				
7	民生費	福祉総務事業	9人	3人	6人	隣保館長 1人 障がい者生活支援センター員 2人	隣保館指導員 1人	精神保健福祉相談員 1人	手話通訳専門員 1人
8	民生費	国民年金取扱事業	1人	1人	0人				
9	民生費	児童福祉総務事業	17人	5人	12人	児童センター所長 1人 保育士、看護師(病後児保育) 2人	家庭児童相談員 3人 所長、保育士(子育て支援センター) 3人	母子・父子自立支援員 2人	児童厚生員 1人
10	民生費	児童手当支給事業	1人	1人	0人				
11	民生費	公立保育園管理運営事業	37人	11人	26人	保育士 22人	看護師 3人	調理師 1人	
12	民生費	生活保護総務事業	5人	0人	5人	生活保護医療扶助相談・指導員 1人	生活保護就労支援専門員 1人	生活保護面接相談員 1人	適正保護指導員 2人
13	衛生費	保健衛生総務事業	3人	0人	3人	母子訪問指導員 2人	看護師 1人		
14	衛生費	環境衛生総務事業	5人	4人	1人	環境センター所長 1人			
15	農林水産業費	農業委員会事務局運営事業	1人	0人	1人	農地中間管理事業推進員 1人			
16	農林水産業費	農業総務事業	1人	0人	1人	地域農業連携推進員 1人			
17	農林水産業費	林業総務事業	1人	1人	0人				
18	商工費	商工業総務事業	1人	1人	0人				
19	土木費	土木総務事業	1人	0人	1人	登記事務専門員 1人			
20	土木費	道路・橋りょう総務事業	10人	10人	0人				
21	土木費	都市計画総務事業	12人	12人	0人				
22	土木費	市営住宅管理事業	2人	2人	0人				
23	消防費	消防団運営事業	1人	1人	0人				
24	教育費	教育委員会事務局運営事業	25人	14人	11人	同和教育集会所長 1人 国見台体育施設管理事務所専門職員 1人	同和教育集会所指導員 1人 非常勤指導主事 2人	人権・同和教育指導員 4人 歴史民俗資料館館長 1人	体力増進指導員 1人
25	教育費	学校教育総務事業	104人	74人	30人	学校用務員 15人	外国語指導助手等(ALT・JET) 5人	適応指導教室指導員 3人	部活動指導員 7人
26	教育費	図書館管理運営事業	12人	5人	7人	図書館司書(初任) 1人	図書館司書(中堅) 3人	図書館司書(主任) 3人	
27	教育費	学校給食センター管理運営事業	1人	1人	0人				
一般会計 計			337人	216人	121人				
1	総務費	国民健康保険総務事業	1人	1人	0人				
2	保健事業費	特定健康診査事業	1人	0人	1人	特定健診指導員 1人			
3	保健事業費	特定保健指導事業	2人	0人	2人	特定保健指導員 2人			
4	保健事業費	国民健康保険健康意識啓発事業	2人	1人	1人	国民健康保険訪問指導員 1人			
国民健康保険特別会計 計			6人	2人	4人				
1	総務費	介護保険総務事業	2人	1人	1人	介護給付専門員 1人			
2	総務費	介護認定審査会運営事業	2人	2人	0人				
3	総務費	介護認定調査事業	3人	0人	3人	介護認定調査員 3人			
4	地域支援事業費	介護予防総務事業	2人	0人	2人	介護予防指導員 2人			
5	地域支援事業費	包括的支援総務事業	4人	0人	4人	保健師(地域包括) 1人 ケアプラン作成専門員 10人	社会福祉士(地域包括) 1人	主任介護支援専門員(地域包括) 1人	看護師(地域包括) 1人
6	地域支援事業費	介護給付点検・指導事業	1人	0人	1人	介護給付専門員 1人			
7	地域支援事業費	介護予防支援サービス事業	10人	0人	10人	ケアプラン作成専門員 10人			
介護保険特別会計 計			24人	3人	21人				
1	総務費	後期高齢者医療総務事業	1人	1人	0人				
後期高齢者医療特別会計 計			1人	1人	0人				
総計			368人	222人	146人				

# 農業用排水路施設等整備事業

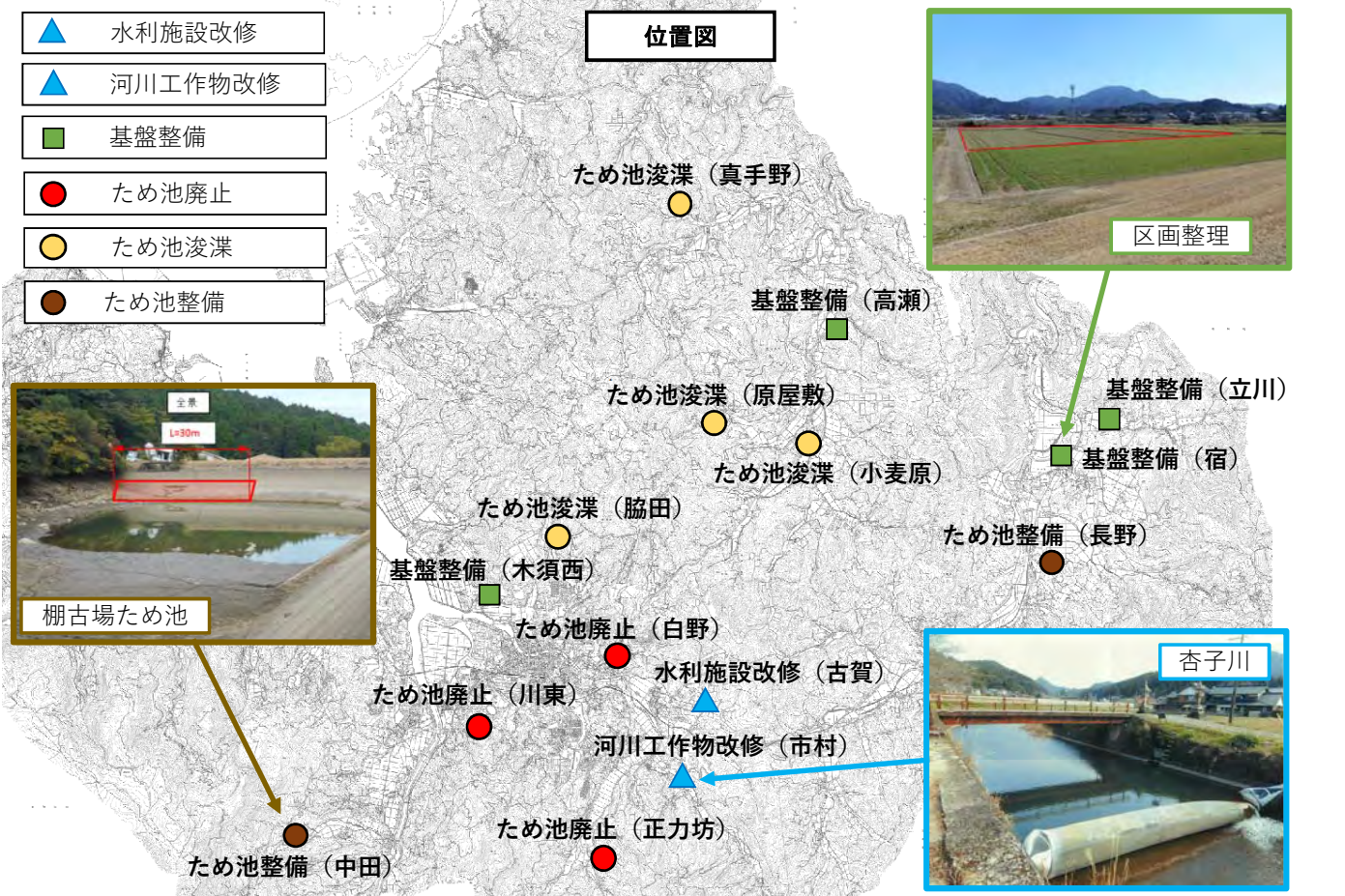

節	事業名	内容	場所	予算額(千円)	負担割合
委託料	河川工作物改修事業	井堰改修(ラバーダム)	大川内町市村(拜田井堰)	8,000	県100%(国100%)
	ため池廃止事業	測量設計業務委託	大坪町白野(山王山ため池) 大川内町正力坊(大谷上ため池)	3,000 3,000	
工事費	水利施設改修事業	用水施設(ポンプ)	大坪町古賀(今岳団地)	8,800	県70%(国55%)、市15%、受益者15%
	基盤整備事業	暗渠排水	大川町宿、木須町木須西	10,000	
		品質向上支援	南波多町高瀬、大川町立川	58,000	
請負費	ため池浚渫事業	ため池浚渫	黒川町真手野(柳ノ内ため池)	9,000	市90%、受益者10%
			南波多町原屋敷(ハエノ本第一ため池)	3,000	
			南波多町小麦原(草摘ため池)	2,000	
	脇田町平山(抜ノ前ため池)	16,000			
ため池廃止事業	堤体除去、水路工	二里町川東(江湖山ため池)	10,000	県100%(国100%)	
ため池整備事業	堤体工	大川町長野(大溜ため池)	9,900	県73%(国55%)、県18%、市17%、受益者10%	
		二里町中田(棚古場ため池)	19,800		



# ため池整備促進事業



節	事業名	内容	場所	予算額(千円)	負担割合
委託料	ため池ハザードマップ作成事業	ため池ハザードマップ作成 N = 60箇所	市内一円	60,000	県100%(国100%)
負担金(県営事業)	農村地域防災減災事業	堤体工	山代町池城 (越差ため池)	2,880	県88%(国55%、県33%)、市11%、受益者1%
			大川町山口 (新堤ため池)	6,240	
		測量設計	二里町大里 (丹花ため池)	2,400	
			南波多町古里 (波原ため池)	2,400	

道路管理事業(社会資本整備総合交付金)

市道中山上・井野尾線

位置図

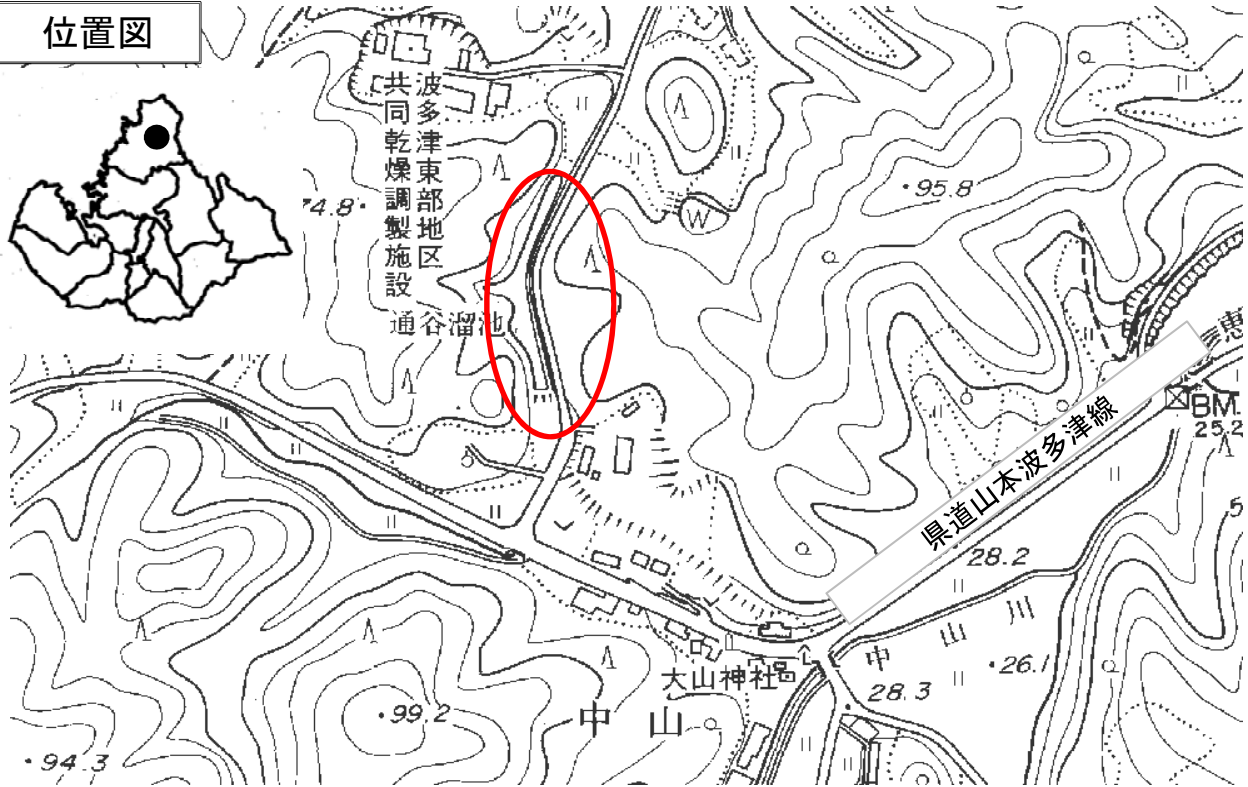

平面図



法面補修工 A=703㎡ C=12,697千円

市道改良事業(道整備交付金)

市道讃岐・古場線

位置図

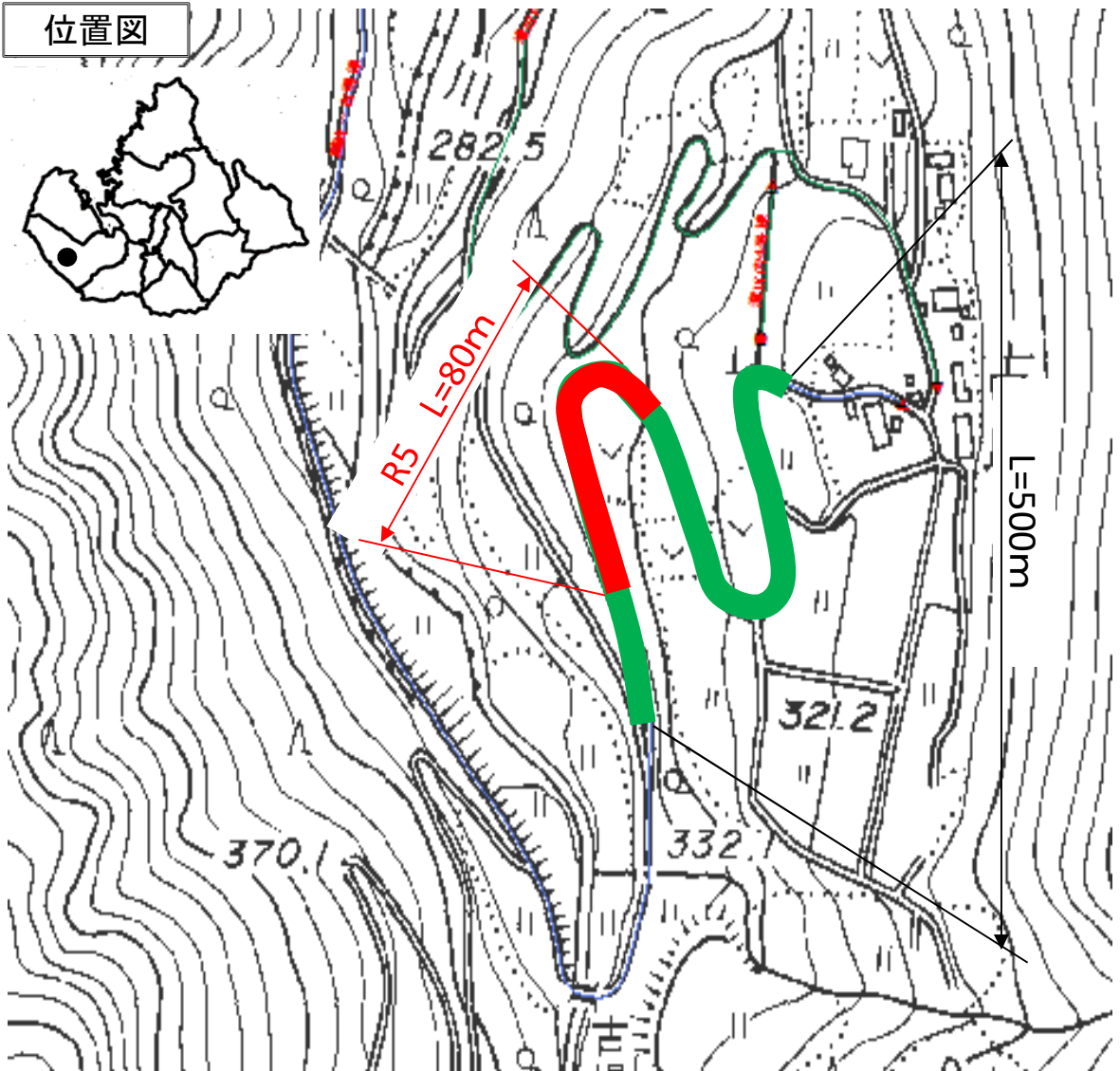

標準断面図

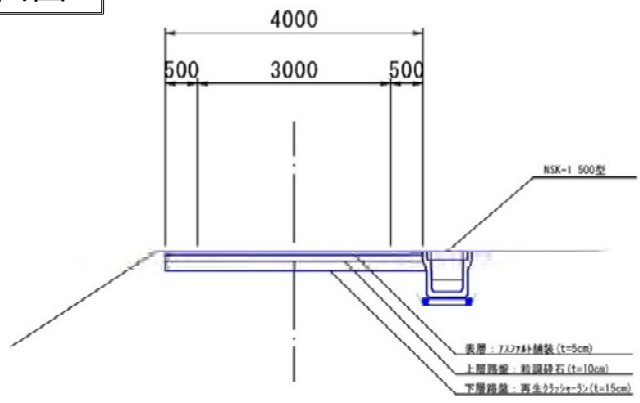





# 交通安全施設整備事業(補助)

## 市道提川・川西線

位置図

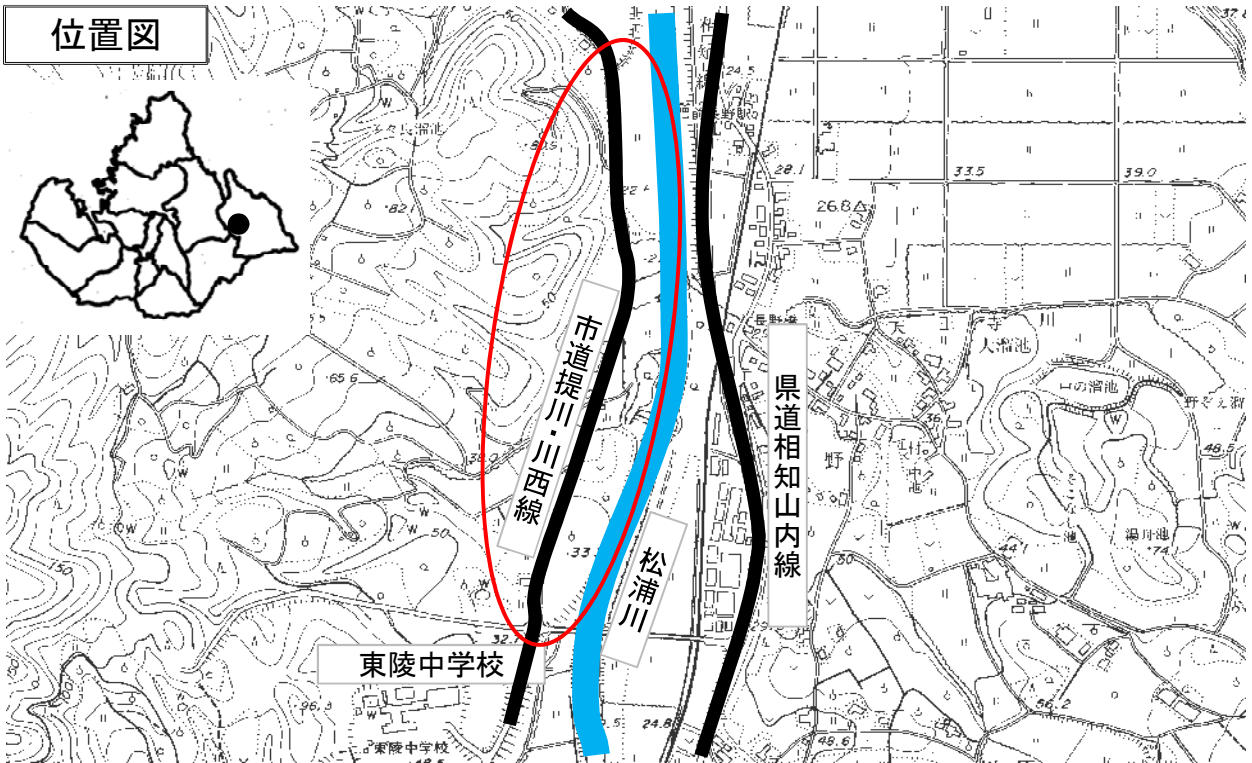

計画平面図

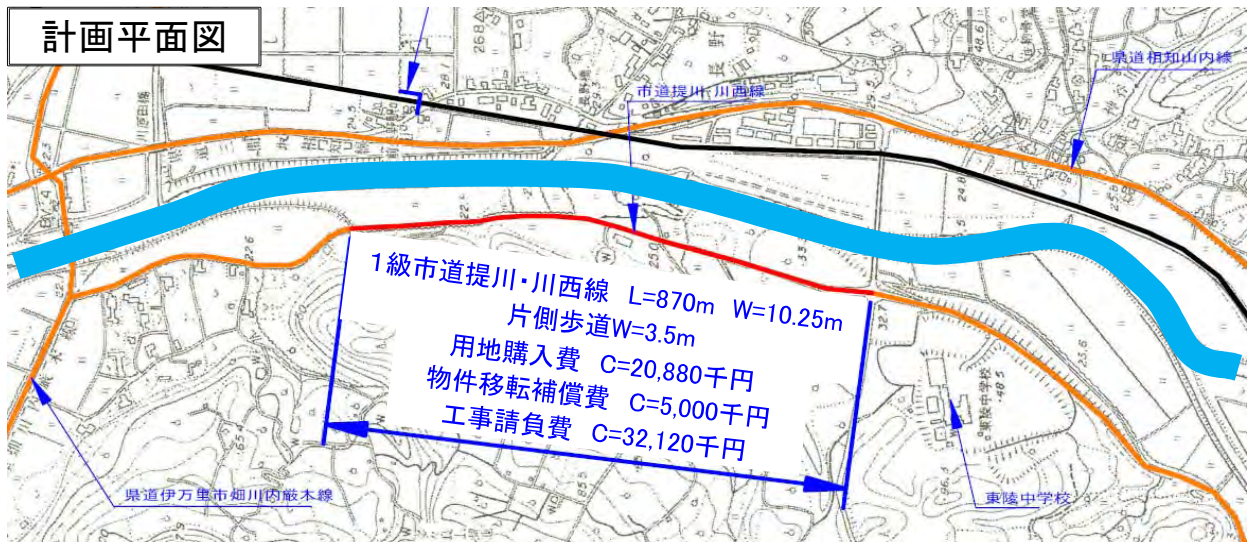

標準断面図

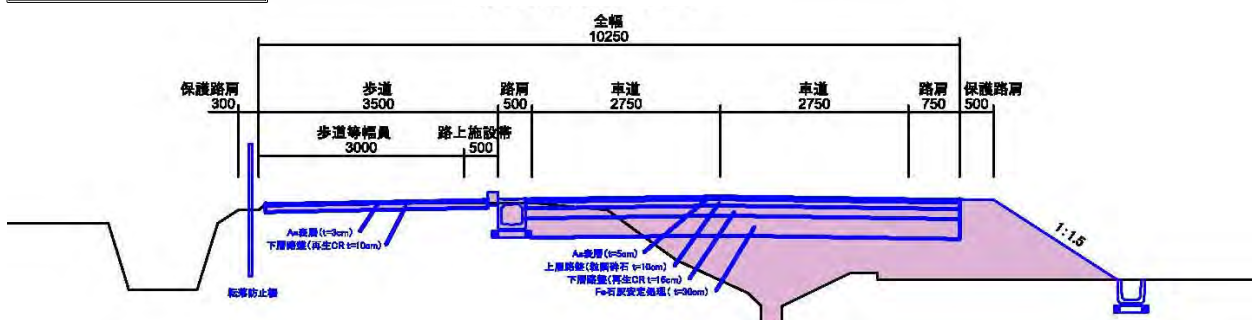



# 橋りょう管理事業(補助)

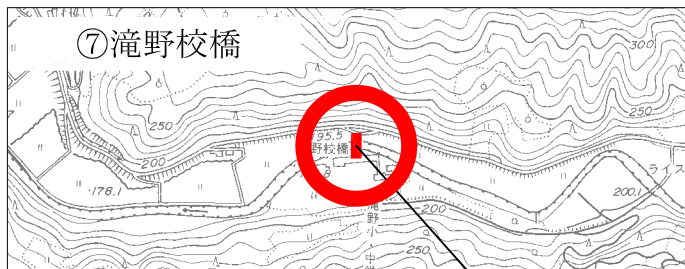
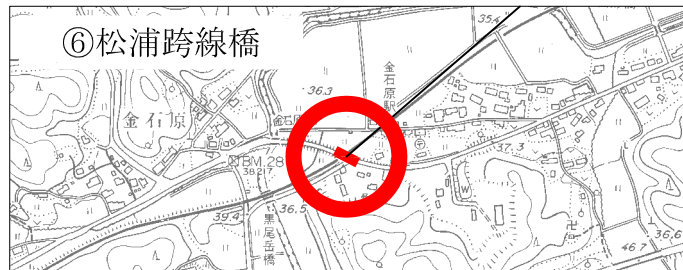
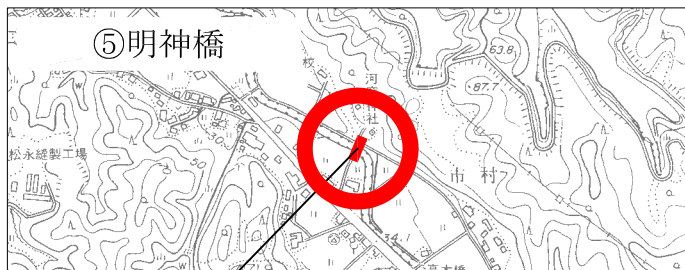
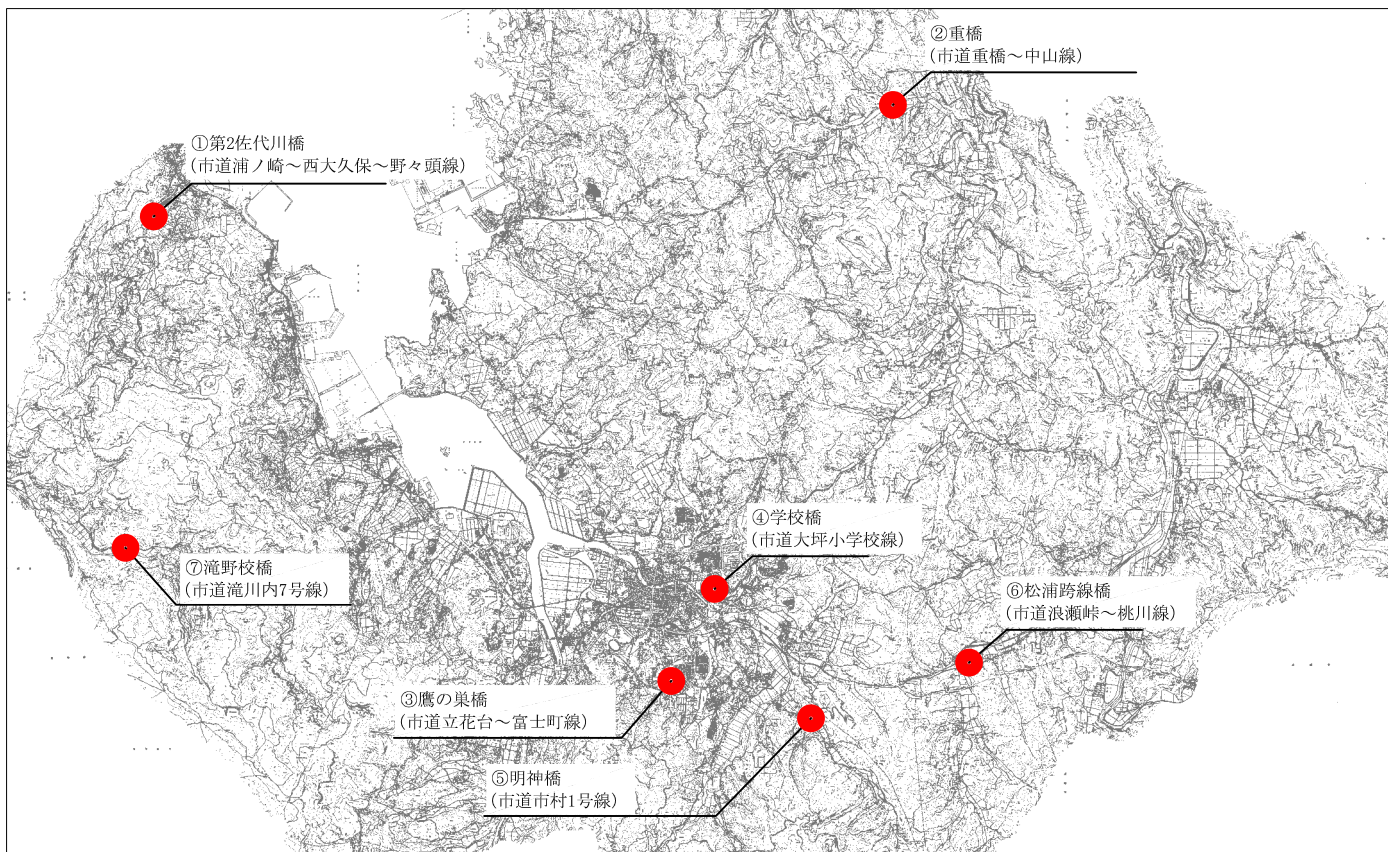

消防団運営事業

○消防団員報酬

〔～令和4年度まで〕

区分	金額 (円)	定員 (人)	計(円)
団長	90,200	1	90,200
副団長	59,800	3	179,400
分団長	44,700	11	491,700
副分団長	26,200	11	288,200
部長	18,600	95	1,767,000
班長	12,300	141	1,734,300
団員	11,600	666	7,725,600
—	—	928	<u>12,276,400</u>

〔令和5年度～〕

区分	金額 (円)	定員 (人)	計(円)
団長	90,200	1	90,200
副団長	69,000	3	207,000
分団長	50,500	11	555,500
副分団長	45,500	11	500,500
部長	37,000	95	3,515,000
班長	37,000	141	5,217,000
団員	36,500	666	24,309,000
—	—	928	<u>34,394,200</u>

○出勤報償金

〔～令和4年度まで〕

区分	内容
災害	・1回当たり2,000円
その他	・1回当たり1,000円

〔令和5年度～〕

区分	内容
災害	・1時間当たり1,000円 ・上限8,000円
その他	・2時間まで1,000円 ・2時間を超えたら1時間 当たり500円を加算

# SAGA2024国スポ・全障スポ 伊万里市開催競技の概要について

## 第78回国民スポーツ大会

### (1) オープンウォータースイミング競技(種別:男子・女子)

- ・規程のコースを周回する合計 5kmのコースを泳ぐ競技のこと。  
泳ぐマラソンと呼ばれている。

競技開催日 令和6年9月11日(水)

競技会場 イマリンビーチ

リハ大会開催日 令和5年9月10日(日)



### (2) ビーチバレーボール競技(種別:少年男子・少年女子)

- ・1チーム2名の選手で砂浜に設置されたコートで対戦するバレーボール競技。
- ・室内より小さい16m×8mのコートを用いて、1セット21点先取(3セット目は、15点先取)の3セットマッチで行われる。

競技開催日 令和6年9月14日(土)～17日(火)

競技会場 イマリンビーチ

リハ大会開催日 令和5年7月15日(土)～16日(日)



### (3) ホッケー競技(種別:成年男子・成年女子、少年男子・少年女子)

- ・1チーム11人(うち1人はゴールキーパー)で編成。交代は何度も、いつでも可能。
- ・L字型のスティックを片面だけ使用し、ドリブルやパスでボールを繋ぎ、ゴールを狙う。
- ・試合時間は、15分×4クォーター。(60分)

競技開催日 令和6年10月5日(土)～9日(水)

競技会場 伊万里ホッケーフィールド(伊万里実業高校商業キャンパス運動場)  
国見台球技場

リハ大会開催日 令和5年10月21日(土)～25日(水)



### (4) 軟式野球競技(種別:成年男子)

- ・ゴム製のボールを使用する野球競技で、硬式野球と同じルールが用いられる。
- ・成年男子のみ、トーナメント方式で1試合9イニングまで行われる。

競技開催日 令和6年10月11日(金)・12日(土)・14日(月)

競技会場 国見台野球場

リハ大会開催日 令和5年5月20日(土)・21日(日)



## 第23回全国障害者スポーツ大会

### (1) フライングディスク競技(種別:身体・知的)

- ・プラスチック製の円盤(ディスク)を投げて正確さを競うアキュラシーと、投げた距離を競うディスタンスの2種類

#### ● アキュラシー

- ・障がいや性別の区別はなく、5m あるいは7m 離れた、直径91.5cmの円形の的を狙って10回投げ、通過した回数を競う。

#### ● ディスタンス

- ・男女、立位(立って投げる)、座位(座って投げる)の4区分に分けられる。  
3回投げ、最も遠い着地点までの飛距離を競う。

競技開催日 令和6年10月26日(土)～28日(月)

競技会場 国見台陸上競技場

リハ大会開催日 令和6年4月27日(土)～28日(日)





(統合・廃止・完了等事業)

款	事業名	区分	説明
総務費	地方創生推進事業	変更	「デジタル田園都市構想推進事業」へ名称を変更したため。
総務費	行政改革推進本部運営事業	変更	「行政改革推進事業」へ名称を変更したため。
総務費	水資源開発推進事業	完了	令和4年度において事業が完了したため。
総務費	公共施設感染防止対策事業	完了	令和4年度において事業が完了したため。
総務費	自治公民館新改築支援事業	休止	令和5年度において事業見込みがないため。
総務費	市税等賦課徴収事業	変更	機構改革により「市税賦課事業」と「市税等徴収事業」に分割したため。
総務費	市長選挙執行事業	完了	令和4年度において事業が完了したため。
総務費	参議院議員選挙執行事業	完了	令和4年度において事業が完了したため。
総務費	県知事選挙執行事業	完了	令和4年度において事業が完了したため。
民生費	障がい者地域生活支援拠点事業	休止	令和5年度において事業見込みがないため。
民生費	障がい福祉施設物価高騰対策支援事業	完了	令和4年度において事業が完了したため。
民生費	地域医療介護総合確保事業	休止	令和5年度において事業見込みがないため。
民生費	介護保険施設等物価高騰対策支援事業	完了	令和4年度において事業が完了したため。
民生費	大川ふれあい公園管理事業	統合	普通公園管理事業へ統合したため。
民生費	電力・ガス・食料品等価格高騰緊急支援給付金支給事業	完了	令和4年度において事業が完了したため。
民生費	児童センター等管理運営事業	変更	児童センター管理運営事業へ名称を変更したため。
民生費	いまりの赤ちゃん応援特別給付金給付事業	廃止	令和4年度において事業を廃止したため。
民生費	保育所等物価高騰対策支援事業	完了	令和4年度において事業が完了したため。
民生費	子育て世帯等臨時特別支援事業	完了	令和4年度において事業が完了したため。
民生費	子育て世帯生活支援特別給付金支給事業	完了	令和4年度において事業が完了したため。
衛生費	医療機関等物価高騰対策支援事業	完了	令和4年度において事業が完了したため。
衛生費	省エネ家電買替え促進事業	完了	令和4年度において事業が完了したため。
農林水産業費	人・農地プラン推進事業	変更	「地域計画策定事業」へ名称を変更したため。

款	事業名	区分	説明
農林水産業費	水稻営農燃料等高騰対策支援事業	完了	令和4年度において事業が完了したため。
農林水産業費	施設園芸等燃料高騰対策支援事業	完了	令和4年度において事業が完了したため。
農林水産業費	第2次施設園芸等燃料高騰対策支援事業	完了	令和4年度において事業が完了したため。
農林水産業費	肉用牛肥育農家配合飼料高騰対策支援事業	完了	令和4年度において事業が完了したため。
農林水産業費	畜産物生産費高騰対策支援事業	完了	令和4年度において事業が完了したため。
農林水産業費	特定鉱害復旧事業	完了	令和4年度において事業が完了したため。
農林水産業費	木材加工流通施設等整備支援事業	完了	令和4年度において事業が完了したため。
農林水産業費	都川内森林公園管理事業	統合	普通公園管理事業へ統合したため。
農林水産業費	沿岸漁業振興特別対策事業	完了	令和4年度において事業が完了したため。
農林水産業費	漁業燃料高騰対策支援事業	完了	令和4年度において事業が完了したため。
商工費	第2次経営改善チャレンジ支援事業	完了	令和4年度において事業が完了したため。
商工費	第3次緊急経済対策クーポン券発行事業	完了	令和4年度において事業が完了したため。
商工費	プレミアム付商品券発行事業	完了	令和4年度において事業が完了したため。
商工費	第3次経営改善チャレンジ支援事業	完了	令和4年度において事業が完了したため。
商工費	自然公園管理事業	統合	普通公園管理事業へ統合したため。
商工費	藩窯公園管理事業	統合	都市公園管理事業へ統合したため。
土木費	交通安全施設整備事業（社会資本整備総合交付金）	変更	交通安全施設整備事業（補助）へ名称を変更したため。
土木費	河川公園管理事業	統合	普通公園管理事業へ統合したため。
教育費	公立幼稚園運営交付金事業	廃止	令和4年度において事業を廃止したため。
教育費	私立高等学校物価高騰対策支援事業	完了	令和4年度において事業が完了したため。
教育費	公立幼稚園管理運営事業	廃止	令和4年度において事業を廃止したため。
教育費	成人式開催事業	変更	二十歳の集い開催事業へ名称を変更したため。
教育費	散弾銃射撃場環境調査事業	変更	散弾銃射撃場環境対策事業へ名称を変更したため。
災害復旧費	急傾斜地整備事業	移行	土木費へ移行したため。

